

Contents

A-Z

用户手册



Sheer
Driving Pleasure



BMW X1。

用户手册。

BMW 高效动力
BMW EfficientDynamics
更少尾气排放，更多驾驶乐趣。

www.inhauto.com

X1 车辆用户手册

恭喜您选择了 BMW 汽车。

您对您的汽车越熟悉，您就会发现驾驶它越轻松自如。因此我们请您：

在启动您的 BMW 新车之前，请仔细阅读本用户手册。请您也使用车内集成的用户手册。您能得到有关操作汽车的重要提示，从而充分利用 BMW 汽车的技术优点。此外，您还会得到对本车行驶安全性、交通安全性以及 BMW 汽车最佳保值非常有用的信息。

编辑截止日期后的更新内容可以在印刷版用户手册的附录中找到。

有关的补充信息请见车载资料的其他手册。

衷心祝愿您旅程安全愉快！



www.bmw.com

在许多国家，用户手册可作为应用提供。其他信息请访问：

www.bmw.com/bmw_drivers_guide

www.inhauto.com

© 2016 Bayerische Motoren Werke
Aktiengesellschaft

德国, 慕尼黑

没有 BMW 汽车公司的书面授权, 任何人不得再版、复制及

摘录 BMW AG, 慕尼黑

中文 ID4 VI/16, 07 16 490

使用环保型纸张印刷, 纸张无氯漂白, 可再生利用。

目录

通过本手册的目录索引，见第 190 页，您可以最快捷地找到指定的主题。

6 提示

综述

12 驾驶室

16 iDrive

23 汽车内集成的用户手册

操作

28 打开和关闭

43 设置

53 儿童安全乘车

59 驾驶

71 显示

84 车灯

89 安全

102 行驶稳定控制系统

107 行驶舒适性

117 空调

123 内部装备

130 储物架

驾驶提示

136 驾驶时应注意的事项

139 装载

141 节省燃油

顺利驾驶

150 加油

152 燃油

153 车轮和轮胎

160 发动机室

162 发动机机油

165 冷却液

167 保养

169 零部件的更换

178 故障救援

183 养护

便捷查阅

188 技术参数

189 附录

190 从 A 至 Z

www.inhauto.com

提示

关于本用户手册

定向

通过关键字索引，用户能最快捷地找到指定的主题。

建议您阅读用户手册第一章，以便初步了解您的车辆。

编辑定稿后的更新

基于编辑定稿后的更新，印刷版用户手册和如下用户手册之间可能有差别：

- ▷ 车内集成的用户手册。
- ▷ 在线版用户手册。
- ▷ BMW 驾驶指南应用程序。

更新说明可以在车辆印刷版用户手册的附录中找到。

导航、视听设备、通讯用户手册

印刷版导航、视听设备和通讯用户手册可以在服务部得到。

可以通过下列用户手册调阅有关导航、视听设备和通讯的主题：

- ▷ 车内控制显示屏上集成的用户手册。
- ▷ 在线版用户手册。
- ▷ BMW 驾驶指南应用程序。

附加信息源

服务合作伙伴

制造商服务合作伙伴乐于答复其他问题。

互联网

用户手册和有关 BMW 的一般信息，例如技术信息，请访问互联网：www.bmw.com。

BMW 驾驶指南应用程序



在许多国家，用户手册可作为应用提供。其他信息请访问：

www.bmw.com/bmw_drivers_guide

图标和图示

用户手册中的图标

该符号表明警告提示，为了您自身和他人的安全以及避免损坏您的汽车，必须阅读。

该符号表明一条提示信息的结束。

该符号涉及有利于环境保护的措施。

"..." 该符号表示在车辆内某个显示屏上用于选择各项功能的文字。

操作步骤

要采取的操作步骤显示为带有序号的列表。需遵守步骤顺序。

1. 第一个操作步骤。
2. 第二个操作步骤。

列举

无强制顺序的列举项或其他可能性以列表的形式显示，前面的带有实心圆点。

- ▷ 第一个可能性。
- ▷ 第二个可能性。

有关汽车零件的图标

该符号表示，建议您阅读本手册中与汽车零件相关的内容。

车辆装备

本用户手册描述了该车型系列中的所有模块、所有标准装备、国别装备和特殊装备。因此在本用户手册中也说明并画出了一些在您的车辆中由于所选特殊装备或国家规格而并不存在的配置和功能。

对于安全功能和系统而言同样如此。

使用相应功能和系统时，应当注意相应适用的国家法规。

如果配置和型号未在本用户手册中提及，必要时可以留意所附的补充手册。

在右座驾驶型车辆上，一些操作元件的实际位置可能与插图中不同。

用户手册的时效性

基本情况

我们通过不断的进一步开发确保车辆具有高度的安全性和质量水平。因此，您的汽车可能偶尔会与描述有所不同。

编辑定稿后的更新

基于编辑定稿后的更新，印刷版用户手册和如下用户手册之间可能有差别：

- ▶ 车内集成的用户手册。
- ▶ 在线版用户手册。
- ▶ BMW 驾驶指南应用程序。

更新说明可以在车辆印刷版用户手册的附录中找到。

自身安全

按照规定使用

使用车辆时，请注意一下事项：

- ▶ 用户手册。
- ▶ 车辆信息。不要取下标签。
- ▶ 车辆技术参数。
- ▶ 车辆使用所在国家的适用法规和安全标准。
- ▶ 车辆文件与法规文件。

保修范围

您的车辆在技术上按照最初供货国家的运行条件和许可要求而设计。如果要在其他国家行车，必要时按照当地通行及运行条件提前对车辆进行调整。如果您的车辆不符合特定国家的准入要求，那么在该国家您无法为您的车辆主张保修权利。详细信息可从制造商服务合作伙伴或其他授权服务合作伙伴或授权修理厂处获悉。

保养和维修

对于先进技术，例如先进的材料和高效的电子装置，需要采用专门的保养和维修方法。

车辆制造商建议相应作业应由 BMW 服务合作伙伴完成。如果决定选用另一修理厂，BMW 建议您选择在本用户手册中被称为“其他授权服务合作伙伴或授权修理厂”的由受过相应培训的人员按照 BMW 的规定执行相应作业，例如保养和修理。

不按规定执行操作（例如保养和修理）可能会造成后续损坏，并由此产生安全隐患。

零件和附件

BMW 建议，使用经 BMW 认可用于该目的的零件和附件产品。

如需 BMW 原厂零件和附件、BMW 公司认可的其他产品以及相关的专业咨询服务，请联系制造商服务合作伙伴或其他授权服务合作伙伴或授权修理厂。

BMW 公司已对这些产品就其与 BMW 汽车功能相关的安全性和适配性进行了检验。

BMW 对这些原厂 BMW 零件和附件承担责任。另一方面，BMW 对未经其认可的任何零件和附件产品恕不承担任何责任。

BMW 无法对每个非 BMW 原厂产品和未经 BMW 认可的产品进行评判，确认其是否能用在 BMW 汽车上而无安全隐患。即使某个官方机构对其给予了批准，BMW 亦不能作出这种保证。这些检测未必能考虑到 BMW 汽车的所有使用条件，因此是不充分的。

数据存储器

本车中大量电子组件都包含数据存储器，这些存储器可暂时或永久存储有关车辆状态、事件和故障的技术信息。这些技术信息通常记录部件、模块、系统和环境状态：

- ▷ 系统组件运行状态，例如液位。
- ▷ 车辆及其单个组件的状态信息，例如车轮转速、车轮速度、减速度、横向加速度。
- ▷ 重要系统组件的功能异常和损坏，例如车灯和制动器。
- ▷ 特殊行驶状况下车辆的反应，例如安全气囊触发、稳定控制系统介入。
- ▷ 环境状态，例如温度。

这些数据只是技术属性，用于识别和排除故障以及优化车辆功能。不能根据这些数据创建已行驶路段的运动特性。执行服务工作时（例如保养维修、售后服务流程、保修处理、质量保证），制造商服务合作伙伴或其他授权服务合作伙伴或授权修理厂员工及制造商可以用专用诊断设备从事件和故障数据存储器中读取这些技术数据。需要时还可以得到更多信息。排除故障后，故障存储器中的信息被删除或覆盖。

在使用车辆时应考虑到可能会出现下述情况：这些技术参数以及其他一些信息（例如事故报告、车辆损坏、证人证词等，必要时可能还有专业人员介入）可能成为个人性信息。

以合同形式与客户约定的附加功能（例如紧急情况下的车辆定位）允许传输车辆中的某些车辆数据。

车辆识别号还位于挡风玻璃后方。

车辆识别号

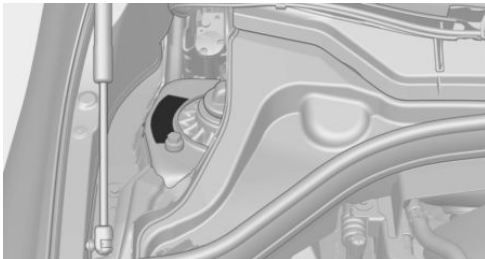

车辆识别号位于发动机室内。

www.inhauto.com



www.inhauto.com

综述

按钮、开关和指示灯概览帮助您找到相关部件。此外，还能使您很快熟悉各种操作的工作原理。

www.inhauto.com

驾驶室

车辆装备

本章描述了该车型系列中的所有标准装备、国家规格和特殊装备。因此也会提及未在本车上提供的

的特殊装备或国家规格。对于安全功能和系统而言同样如此。使用相应功能和系统时，应当注意相应适用的国家法规。

方向盘周围

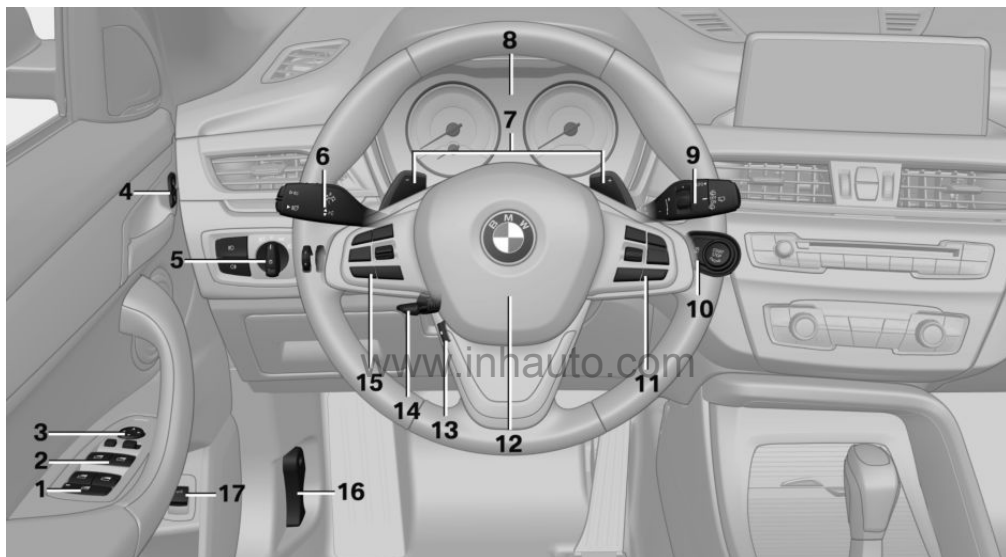

1 后座区车窗的安全开关 40

2 电动车窗 39

3 外后视镜操作 50

4 中控锁



解锁 31



上锁 31

5 车灯



前雾灯 87



后雾灯 87



车灯开关 84



关闭车灯
日间行车灯 85



停车灯 84



近光灯 84

-  行车灯自动控制装置 85
转弯灯 86
远光灯辅助功能 86
-  仪表照明 87
-  前灯照明距离调节装置 86
- 6 方向盘拨杆, 左**
-  转向信号灯 63
-  远光灯, 大灯变光功能 63
-  远光灯辅助功能 86
-  驻车灯 84
-  车载电脑 79
- 7 换挡拨片 67**
- 8 组合仪表 71**
- 9 方向盘拨杆, 右**
-  雨刮器 64
-  雨量传感器 65
-  清洁车窗玻璃和前灯 65
-  后窗玻璃雨刮 66
-  清洁后窗玻璃 66
- 10**  启动/关闭发动机以及打开/关闭点火装置 59
-  自动启停功能 60
- 11 方向盘上的按钮, 右侧**
-  视听设备源
-  音量
- 选择列表滚轮 78
- 12**  喇叭, 整个表面
- 13**  方向盘加热装置
- 14 调整方向盘 52**
- 15 方向盘上的按钮, 左侧**
-  车速限制器 98
-  接通/关闭、中断巡航控制 107
-  巡航控制: 调出车速
- 巡航控制摆动开关
- 16**  发动机罩解锁 160
- 17 打开尾门 34**

中央控制台周围

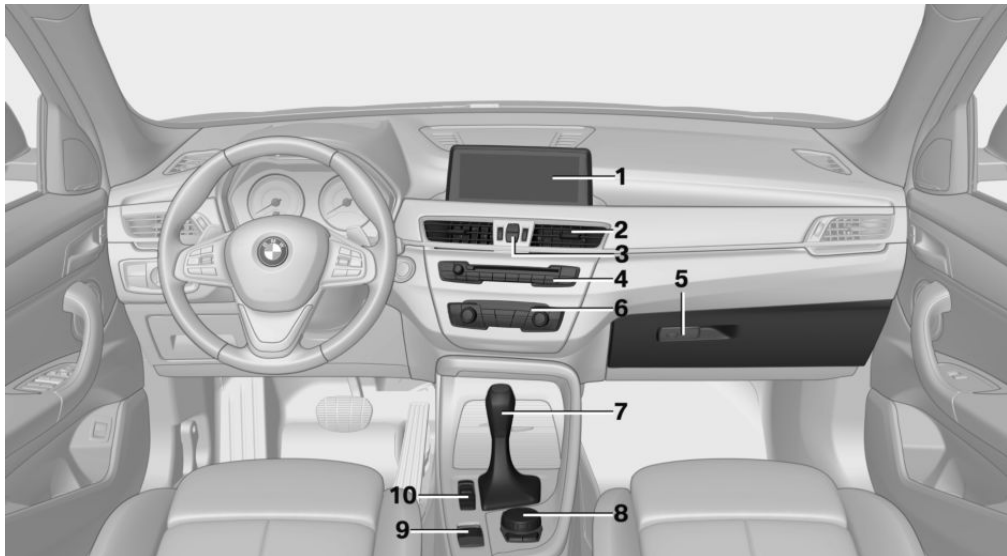

1 控制显示屏 16

2 通风 121

3  警示闪烁装置 178



智能安全 92

4 收音机/多媒体

5 手套箱 130

6 空调 117

7 变速箱选档杆 67

8 带按钮的控制器 16

9 驻车制动器 62

10  动态稳定控制系统 DSC 102



驾驶员体验开关 105



驻车距离警报系统 PDC 109

倒车摄像头 111





驻车辅助 113

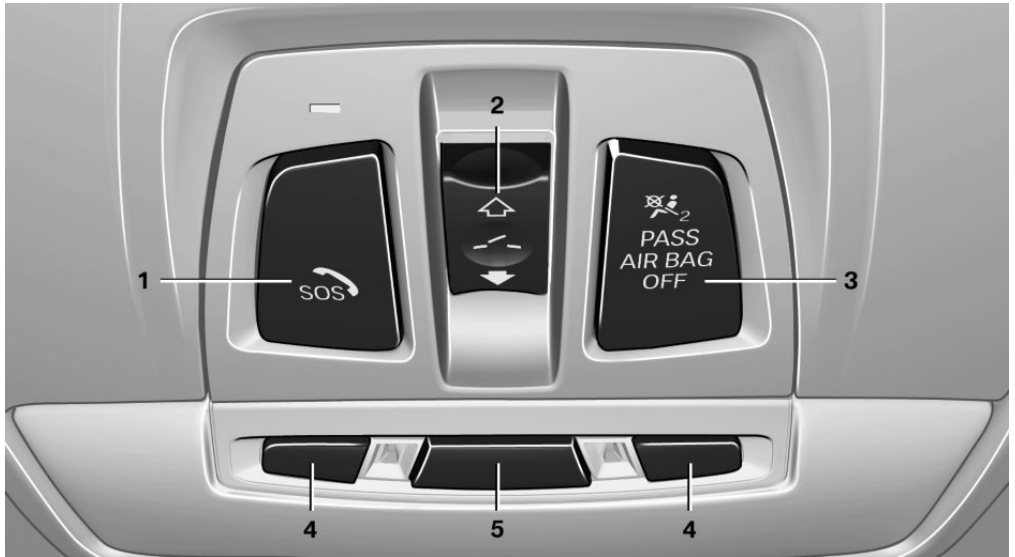

下坡控制 HDC 103

车顶衬里周围



- 1  智能紧急呼叫 178
- 2  玻璃天窗 41
- 3  前排乘客安全气囊指示灯
- 4  阅读灯 88
- 5  车内灯 88

iDrive

车辆装备

本章描述了该车型系列中的所有标准装备、国家规格和特殊装备。因此也会提及未在本车上提供的特殊装备或国家规格。对于安全功能和系统而言同样如此。使用相应功能和系统时，应当注意相应适用的国家法规。

工作原理

iDrive 将大量开关功能综合到一起。这些功能可以集中在一个中心区域进行操作。

安全提示



警告

行车期间操作集成的信息系统和通讯设备可能会使注意力从观察交通状况转移，从而可能失去对车辆的控制。存在事故危险。只有当交通状况允许时才能操作系统或设备。必要时停车并在车辆停下后操作系统或设备。◀

操作元件综述

操作元件



- 1 控制显示屏
- 2 带按钮的控制器，视装备而定带有触摸板

控制显示屏

概述

清洁控制显示屏时请注意养护提示。

不要在控制显示屏前方放置物品，否则可能会损坏控制显示屏。

如果例如由于强烈的阳光照射使得控制显示屏温度非常高，可能会出现亮度降低直至完全关闭。当例如由于阴影或者空调设备使得温度降低时，又会重新恢复正常功能。

打开

1. 接通点火装置。
2. 按压控制器。

关闭

1.  按压按钮。
2. "关闭控制显示器"

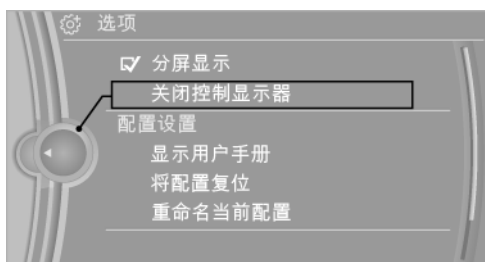

带导航系统的控制器

用按钮可以直接调出菜单。用控制器可以选择菜单项并进行设置。

可以利用控制器的触摸板操作 iDrive 的一些功能。

1. 旋转。

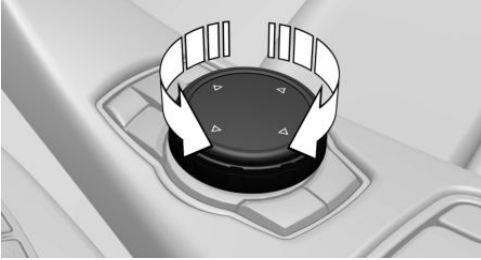

2. 按压。



3. 向四个方向倾斜。

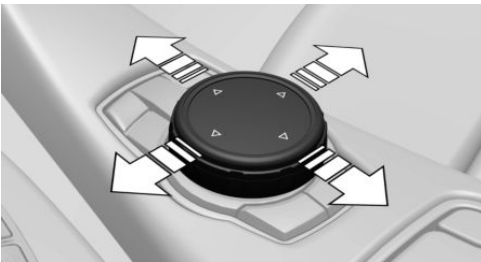

控制器上的按钮

按钮	功能
MENU	调出主菜单。
RADIO	调出收音机菜单。
MEDIA	调出多媒体菜单。
MAP	调出导航地图视图。
TEL	调出电话菜单。

按钮

功能

BACK	显示上一个画面。
OPTION	调出选项菜单。

无导航系统的控制器

用按钮可以直接调出菜单。用控制器可以选择菜单项并进行设置。

1. 旋转。

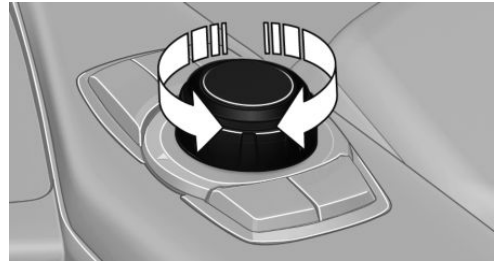

2. 按压。

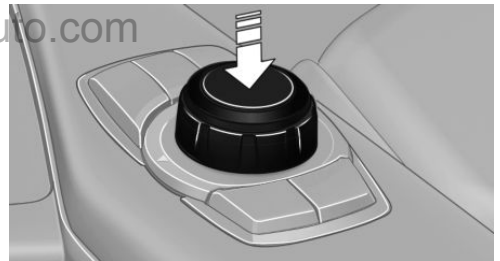

3. 向两个方向倾斜。

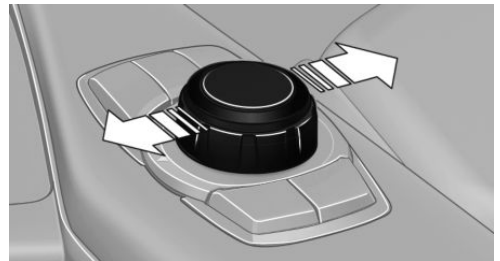

控制器上的按钮

按钮	功能
MENU	调出主菜单。
AUDIO	调出上次听到的音频菜单，在音频菜单之间进行切换。
TEL	调出电话菜单。
BACK	调出上一个画面。
OPTION	调出选项菜单。

操作原理

调出主菜单

 按压按钮。

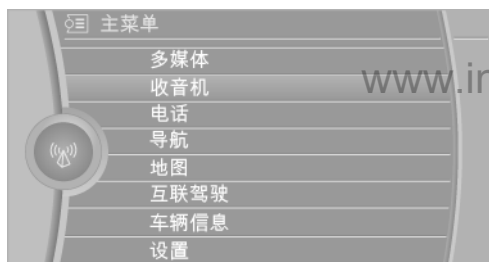

显示主菜单。

iDrive 的所有功能都可由主菜单调出。

选择菜单项

可以选择突出显示的菜单项。

1. 旋转控制器，直至所需的菜单项被选中。



2. 按压控制器。

用户手册中的菜单项

在用户手册中，要选择的菜单项用引号标出，例如"设置"。

画面间的切换

选择菜单项后，例如"收音机"，会显示一个新画面。画面可以彼此覆盖。

▷ 向左倾斜控制器。

关闭当前画面并显示上一个画面。

按压 BACK 按钮会重新打开上一个画面。此时不关闭当前画面。

▷ 向右倾斜控制器。

新画面被打开并放在最上层。



左向或右向白色箭头表示可以调出其他画面。

调出菜单"选项"

 按压按钮。

显示菜单"选项"。



其他可能性：频繁向右倾斜控制器，直至显示菜单"选项"。

菜单选项

菜单"选项"由几部分组成:

- ▷ 屏幕设置, 例如"分屏显示"。
- ▷ 已选择主菜单的操作选项, 例如"收音机"。
- ▷ 如有必要, 已选择菜单的其他操作选项, 例如"存储电台"。

进行设置

1. 选择一个栏位。
2. 旋转控制器, 直至显示所需的设置。

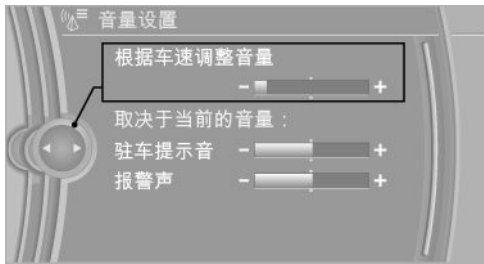

3. 按压控制器。

激活/停用功能

某些菜单项前会有勾选框。它表示功能已激活或者已停用。可通过选择菜单项激活或者停用该功能。

- 功能已激活。
- 功能已停用。

触摸板

可以利用控制器的触摸板操作 iDrive 的一些功能。

选择功能

1. "设置"
2. "触控板"
3. 选择所需功能。
 - ▷ "字符输入": 输入字符和数字。
 - ▷ "交互式地图": 操作交互式地图。
 - ▷ "浏览器": 输入互联网网址。

- ▷ "语音回应": 读出所输入的字母和数字。

输入字符和数字

通过触摸板可以输入字母、数字和符号。

1. 选择输入模式。
 - ▷ "拼音输入"
 - ▷ "笔画输入"
 - ▷ "英文"
2. 在触摸板上输入字符或拉丁字母。

输入模式"拼音输入"或"笔画输入": 显示被系统识别为最有可能的 5 个字符。如果第一个字符是正确的, 通过触摸屏输入下一个字符。要接受其他字符的其中一个字符, 使用控制器选择所需字符。

在触摸板上向左滑动, 即可删除一个字符。

操作交互式地图和互联网

可以通过触摸板移动导航系统的交互式地图和互联网网页。

功能	操作
移动交互式地图或者互联网网页。	朝着相应方向滑动。
放大/缩小交互式地图或者互联网网页。	手指在触摸板上开/合。
显示菜单或者打开互联网中的链接。	点击一次。

进行设置

可以通过触摸板在控制显示器上进行设置, 例如"音量"。为此相应地向左或向右滑动。

举例：设置时钟

设置时钟

在控制显示屏上：

1.  按压按钮。显示主菜单。
2. 旋转控制器，直至"设置"被选中，然后按压控制器。

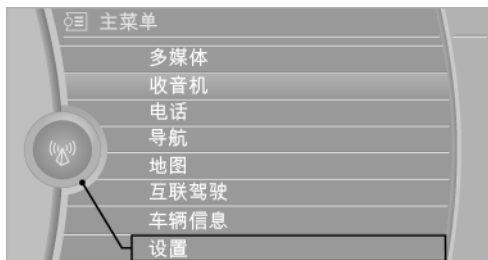

3. 必要时向左倾斜控制器，以显示"时间 / 日期"。
4. 旋转控制器，直至"时间 / 日期"被选中，然后按压控制器。



5. 旋转控制器，直至"时间:"被选中，然后按压控制器。



6. 旋转控制器，设定小时，然后按压控制器。
7. 旋转控制器，设定分钟，然后按压控制器。

状态信息

状态栏



在右上方状态栏显示如下信息：

- ▷ 时间。
- ▷ 当前视听设备源。
- ▷ 接通/关闭声音输出。
- ▷ 接收交通广播。



状态栏图标

可将这些图标归纳为以下几类：

视听设备图标

图标	含义
	CD/DVD 播放器。
	外接音频接口。

其他图标

图标	含义
	语音提示已关闭。
	确定当前车辆位置。

分开的屏幕视图，分屏

概述

在分屏右侧可以显示车载电脑信息等附加信息。即使切换至其他菜单，这些信息在分开的屏幕视图，即所谓的分屏中仍保持可见状态。

打开/关闭分开的屏幕视图

在控制显示屏上：

1.  按压按钮。

2. "分屏显示"

选择显示

在控制显示屏上:

1.  按压按钮。
2. "分屏显示"
3. 斜按控制器，直至选中分屏。
4. 按压控制器或选择"分屏显示内容"。
5. 选择所需的菜单项。

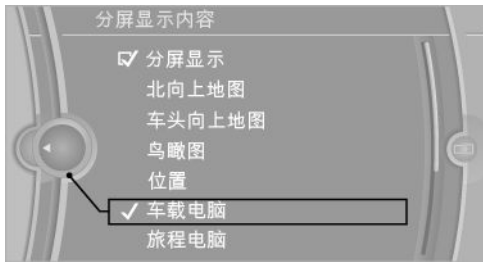

收藏按钮

概述

可以在收藏按钮上存储 iDrive 的功能并直接调出，例如收音机电台、导航目的地、电话号码和菜单捷径。

存储当前所用配置的设置。

无导航系统和电话

只能在按钮上保存收音机电台。

存储功能

1. 通过 iDrive 选中功能。
2.  按住所需按钮直至响起信号音。

执行功能

 按压按钮。系统便会立即执行功能。例如，如果您已选择了一个电话号码，则也会建立连接。

显示按钮的预设

用手指轻触按钮。不要戴手套或使用其他物品。在屏幕上边缘显示按钮的预设。

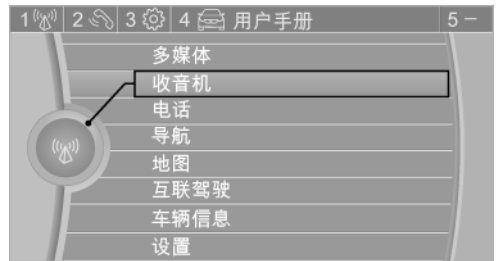

删除按钮的预设

1. 同时按压按钮 1 和 8 约五秒。
2. "确定"

删除车辆中的个人数据

工作原理

车辆根据使用情况存储个人数据，例如存储的收音机电台。这些个人数据可以通过 iDrive 永久删除。

概述

视配置而定可以删除如下数据：

- ▷ 个人配置的设置。
- ▷ 存储的收音机电台。
- ▷ 存储的收藏按钮。
- ▷ 旅程和车载电脑记录。
- ▷ 音乐收藏。
- ▷ 导航，例如存储的目的地。
- ▷ 电话簿。
- ▷ 在线数据，例如收藏，Cookies。
- ▷ 语音记录。
- ▷ 登录账户。
- ▷ 智能电话连接远程应用程序。

数据删除可能持续长达 30 分钟。

功能前提

只能在停车时删除数据。

删除数据

请注意和遵照控制显示屏上的指示。

1. 接通点火装置。
2. "设置"
3. 调出"选项"。
4. "删除个人数据"
5. "继续"
6. "确定"

输入字符和数字

概述

1. 旋转控制器：用字母/字符标记行。
2. 按压控制器：字母/字符标记的行被选中。
3. 旋转控制器：在本行选择字母/字符。
4. 按压控制器：标记的字母/字符被选中。
5. 字符显示在选择后可能会受到限制。

在上面一行显示选中的字母/字符。右面的数字表示符合此字母/字符的命中项。

显示结果

1. 向左倾斜控制器。
2. OK 显示命中列表。
3. 旋转控制器：标记条目。
4. 按压控制器：选择条目。

转换至结果列表。

图标综述

不能选择的图标会以灰色显示。

图标	功能
OK	确认选择。调出条目列表。
A_	在字符间切换。
A ^B C a ^b c	切换大小写。

图标	功能
DEL	删除输入。长时间按压，删除所有输入。
└┘	添加空格。
☰	在列表中显示前 30 个输入的概念。

汽车内集成的用户手册

车辆装备

本章描述了该车型系列中的所有标准装备、国家规格和特殊装备。因此也会提及未在本车上提供的特殊装备或国家规格。对于安全功能和系统而言同样如此。使用相应功能和系统时，应当注意相应适用的国家法规。

汽车内集成的用户手册

集成的用户手册可以显示在控制显示屏中。其中专门描述了车辆中存在的装备和功能。

集成的用户手册的组成部分

集成的用户手册包括三部分，分别提供不同层次的信息和访问可能性。

简要说明

在简要说明中有车辆运行、基本车辆功能操作和道路援助的重要信息。在行驶期间这些信息也可以显示。

根据图片搜索

使用该功能可以借助图片搜索信息和描述。如果要描述一个装备而不知道其名称，该功能非常有用。

用户手册

可以直接输入搜索词通过索引搜索信息和描述。

选择组成部分

1.  按压按钮。
2. 旋转控制器：调出"车辆信息"。
3. 按压控制器。
4. 选择所需范围：
 - ▷ "简要说明"
 - ▷ "根据图片搜索"

- ▷ "用户手册"

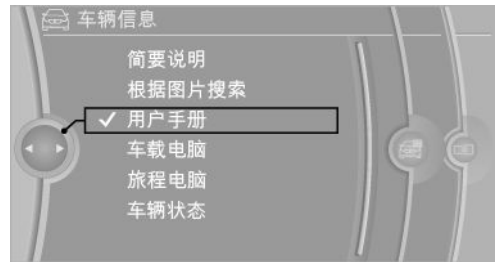

浏览用户手册

逐页显示并访问链接

旋转控制器直至显示下一页或上一页。

逐页显示但不访问链接

直接浏览每页并跳过链接。

选中图标一次。然后只需按压控制器逐页浏览。



向前翻页。



向后翻页。

上下文帮助 - 当前选定功能的用户手册

可以直接显示合适的信息。

通过 iDrive 操作时调出

直接从控制显示屏上的应用程序切换至选项菜单：

1.  按压按钮或者频繁向右倾斜控制器，直至显示菜单"选项"。
2. "显示用户手册"



显示一条检查控制信息时调出

直接从控制显示屏的检查控制信息处调出：

"显示用户手册"

在功能和用户手册间切换

在控制显示屏上从一个功能（例如收音机）切换到用户手册，或在两个显示间来回切换：

1.  按压按钮或者频繁向右倾斜控制器，直至显示菜单"选项"。
2. "显示用户手册"
3. 选择用户手册中所需的页码。
4.  再次按压按钮，切换回上次显示的功能。
5.  按压按钮，切换回上次显示的用户手册页面。



重复步骤 4 和 5，即可在上次显示的功能和上次显示的用户手册页面之间来回切换。此时总会打开新的画面。

收藏按钮



概述

用户手册可以保存在收藏按钮上并可以直接调出。

存储

1. 通过 iDrive 选择"用户手册"。
2. ... 按压所需按钮超过 2 秒钟。

执行

1. ... 按压按钮。
立刻显示用户手册。

www.inhauto.com



START
STOP
ENGINE

www.inhauto.com

操作

在本章中，您可了解自主操作车辆的信息。以下介绍与驾驶、安全性和舒适性有关的所有设备。

www.inhauto.com

打开和关闭

车辆装备

本章描述了该车型系列中的所有标准装备、国家规格和特殊装备。因此也会提及未在本车上提供的特殊装备或国家规格。对于安全功能和系统而言同样如此。使用相应功能和系统时，应当注意相应适用的国家法规。

遥控器

概述

供货范围内包括两把带集成式钥匙的遥控钥匙。每个遥控钥匙包含一块可更换的蓄电池。更换蓄电池，见第 30 页。

按钮的功能可以根据配置或国家规格来设定。设置，见第 38 页。

每个遥控钥匙的个人设置可以保存在车辆中。个人配置，见第 36 页。

遥控钥匙中存储了有关保养需求的信息。遥控钥匙内的保养数据，见第 167 页。

安全提示



警告

车内的人员或宠物可能从车内将车门关起来并上锁。之后无法从车外打开车辆。有受伤危险。请携带遥控钥匙，以便从车外打开车门。◀



警告

在一些国家规格中，当从车外给车辆上锁时，从车内无法解锁。

如果必须在车内度过较长的时间且处于非常炎热或寒冷的条件下，则有受伤危险或生命危险。如果有人车内，不要从外部给车辆上锁。◀



警告

车内无人照看的儿童或动物可能会让车辆自行移动并且为给自身和交通状况带来危险，例如由于下列行为：

- ▷ 按下启动/停止按钮。

- ▷ 松开驻车制动器。
- ▷ 打开和关闭车门或车窗。
- ▷ 挂入 N 档。
- ▷ 操作各种车辆装备。

有事故危险或受伤危险。不要让儿童或动物在无人照看的情况下留在车内。离开车辆时携带遥控钥匙并给车辆上锁。◀

综述

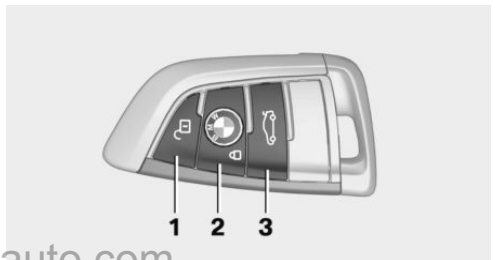

- 1 解锁
- 2 上锁
- 3 尾门解锁

使用尾门自动操纵系统：打开/关闭尾门

解锁



按压遥控器按钮。

与设置，见第 38 页，有关，解锁下列入口。

- ▷ 驾驶员侧车门和油箱盖板。
- ▷ 所有车门、尾门和油箱盖板。

另外还执行下列功能：

- ▷ 存储在驾驶员配置，见第 36 页，中的各项设置被采用。
- ▷ 接通车内灯和车前区照明灯。手动关闭车内灯时该功能不可用。
- ▷ 当该功能已激活时，将接通迎宾灯。
- ▷ 通过便捷关闭翻开已折合的外后视镜。
- ▷ 关闭警报装置，见第 38 页。

这些照明功能也许与环境光线有关。

便捷开启



解锁后，按住遥控器的按钮。

只要按住遥控器按钮，车窗和玻璃天窗就会打开。

上锁

1. 驾驶员侧车门关闭。



按压遥控器按钮。

- ▶ 给所有车门、尾门和油箱盖板上锁。
- ▶ 启用警报装置，见第 38 页。

车辆上锁时如果喇叭响两次，则发动机或点火装置仍是接通状态。在这种情况下通过启动/停止按钮关闭发动机或点火装置。

便捷关闭

安全提示



警告

便捷关闭时，可能会夹住身体部位。有受伤危险。便捷关闭时注意，保持运动区域无阻碍。◀

关闭



上锁后，按住遥控器的按钮。

只要按住遥控器按钮，车窗和玻璃天窗就会关闭。

收折外后视镜。

在接通警示闪光灯时不收折外后视镜。

接通车内灯和车前区照明灯



车辆上锁后按压遥控器按钮。

手动关闭车内灯时该功能不可用。

这些照明功能也许与环境光线有关。

如果在上锁后 10 秒内再次按压按钮，将关闭报警装置的车内防盗监控装置和倾斜报警传感器，

见第 39 页。上锁后等待 10 秒，之后重新按压按钮。

尾门

概述

不要将遥控器放在行李厢中，以免将遥控器锁在里面。

根据配置和国家规格可以设定在用遥控钥匙解锁时是否也将车门解锁。进行设置，见第 38 页。

安全提示



警告

操作尾门时可能会夹住身体部位。有受伤危险。打开和关闭时注意，保持尾门运动区域无阻碍。◀



提示

尾门打开时先向后然后向上翻转。有损坏设备的危险。打开和关闭时注意，保持尾门运动区域无阻碍。◀



提示

在行车过程中，尖锐或有棱角的物品可能碰撞后窗玻璃和导热体。有损坏设备的危险。遮盖棱边，注意不要让尖锐物品碰撞后窗玻璃。◀

打开



按压遥控器按钮约 1 秒钟。

带尾门自动操作功能：

尾门自动打开。

带尾门自动操作功能：关闭



按住遥控器按钮，直至尾门关闭。

松开按钮，运动停止。

更换蓄电池

1. 将集成式钥匙从遥控钥匙中取出，见第 31 页。
2. 将集成式钥匙放在蓄电池盒盖下方，箭头 1，利用集成式钥匙的杠杆运动抬起盒盖，箭头 2。

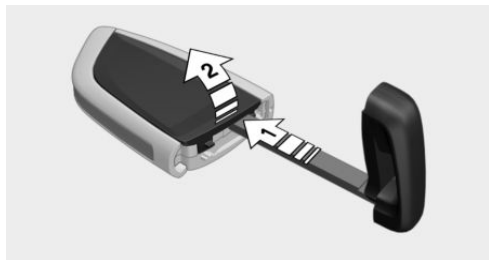

3. 使用尖锐物体沿箭头方向按压蓄电池，将其撬出。

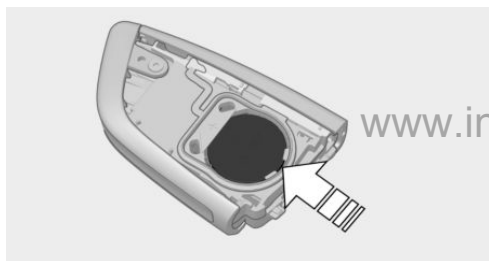

4. 装入 CR 2032 型号的蓄电池，正极朝上。
5. 按回蓄电池盒盖。



旧蓄电池由制造商服务合作伙伴或其他授权服务合作伙伴或授权修理厂处理，或者送至收集点。

新的遥控器

可从制造商服务合作伙伴或其他授权服务合作伙伴或授权修理厂获得新的遥控器。

遥控钥匙禁用

可以由制造商服务合作伙伴或其他授权服务合作伙伴或授权修理厂禁用遗失的遥控钥匙。

功能故障

概述

系统会显示一个检查控制信息。

在以下情况下也会影响车辆对遥控器的识别：

- ▷ 遥控器蓄电池电量耗尽。更换蓄电池，见第 30 页。
- ▷ 无线电通讯受到发射塔或其他发射功率较高的装置的干扰。
- ▷ 遥控器被金属物体屏蔽。
不要将遥控钥匙与金属物体一起运输。
- ▷ 无线电通讯受到遥控钥匙附件的移动电话或其他电子设备干扰。
不要将遥控钥匙与电子设备一起运输。
- ▷ 移动设备的充电过程（例如移动电话的充电）干扰无线电传输。

在故障情况下，可以使用集成式钥匙，见第 30 页，从车外解锁和上锁车辆。

通过遥控钥匙紧急识别功能启动发动机



1. 将遥控器背面保持在转向柱标记处。
2. 10 秒内启动发动机。

如果无法识别遥控钥匙，略微改变遥控器的位置并重复过程。

集成式钥匙

概述

使用集成式钥匙可以无需遥控器解锁或上锁车门。

安全提示



警告

在一些国家规格中，当从车外给车辆上锁时，从车内无法解锁。

如果必须在车内度过较长的时间且处于非常炎热或寒冷的条件下，则有受伤危险或生命危险。如果有人有人在车内，不要从外部给车辆上锁。◀



提示

车门锁与车门固定相连。车门把手可以移动。在集成式钥匙已插入情况下拉动车门把手可能会损坏车漆或钥匙。有损坏设备的危险。拉动外车门把手之前，拔下集成式钥匙。◀

取出

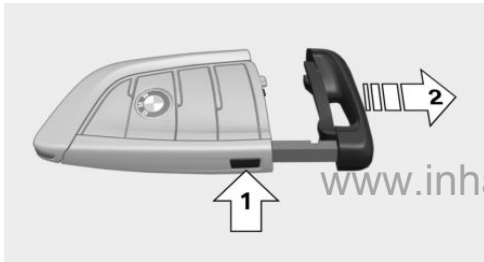

按压按钮，箭头 1，取出钥匙，箭头 2。

通过车门锁解锁/上锁

1. 取下车门锁上的饰盖。

为此，将集成式钥匙从下方插入开口直至极限位置并取下饰盖。

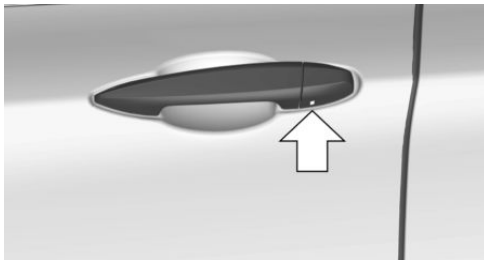

2. 使用集成式钥匙解锁车门锁或上锁。其他车门必须从车内解锁或上锁。

报警装置

如果车辆用集成式钥匙上锁，警报装置不打开。如果已通过车门锁解锁，则打开车门时会触发报警装置。

使用遥控器将车辆解锁或者接通点火装置，即可结束报警，如有必要通过紧急识别遥控器，见第 30 页，结束报警。

中控锁按钮

概述

发生事故时，根据事故严重程度，车辆将自动解锁。警示闪烁装置和车内灯自动接通。

综述



中控锁按钮。

上锁

 按压按钮，在前车门关闭后给车辆上锁。

油箱盖外板保持解锁状态。

上锁时，车辆不防盗。

解锁

 按压按钮解锁车辆。

解锁并打开

▶  按压按钮，连同车门一起解锁，之后拉动座椅扶手上方的车门开门器。

- ▷ 拉动需要打开的车门的开门器。其他车门保持上锁。

便捷进入

工作原理

无需操作遥控器即可进入车辆。

只需将遥控器带在身上，例如在裤子口袋内。

车辆自动识别附近或者车内的遥控器。

概述

便捷进入支持下列功能：

- ▷ 车辆解锁/上锁。
- ▷ 便捷关闭。
- ▷ 打开尾门。
- ▷ 非接触式打开/关闭尾门。

功能条件

- ▷ 上锁时遥控器必须在车外的车门区域内。
- ▷ 约 2 秒钟之后才能再次解锁和上锁。

解锁

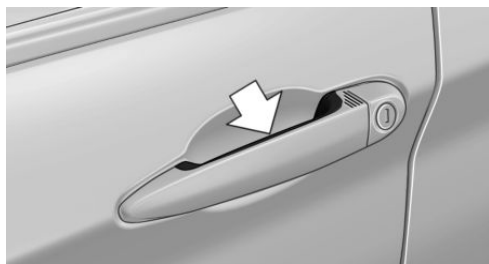

将驾驶员或前乘客车门把手完全握在手中，见箭头。

相当于按压遥控器的按钮 。

上锁

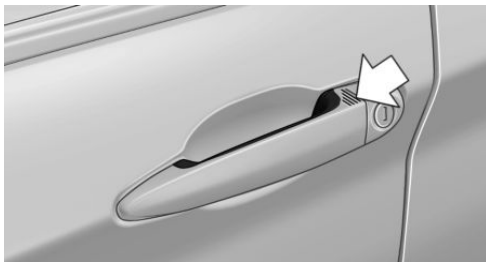

用手指触摸驾驶员侧或副驾驶侧车门把手表面约 1 秒钟，见箭头，不要握住车门把手。

相当于按压遥控器的按钮 。

便捷关闭

安全提示



警告

便捷关闭时，可能会夹住身体部位。有受伤危险。便捷关闭时注意，保持运动区域无阻碍。

关闭

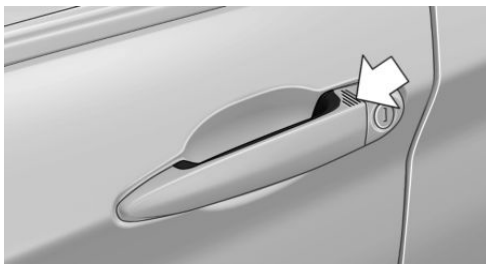

用手指触摸驾驶员侧或副驾驶侧车门把手表面并保持，见箭头，不要握住车门把手。

相当于按压且按住遥控器的按钮 。

除了上锁之外，车窗和玻璃天窗被关闭，外后视镜被收折。

打开尾门

概述

如果尾门通过便捷进入打开，则不会解锁已上锁的车门。

不要将遥控器放在行李厢中，以免将遥控器锁在里面。

安全提示



警告

操作尾门时可能会夹住身体部位。有受伤危险。打开和关闭时注意，保持尾门运动区域无阻碍。◀



提示

尾门打开时先向后然后向上翻转。有损坏设备的危险。打开和关闭时注意，保持尾门运动区域无阻碍。◀



提示

在行车过程中，尖锐或有棱角物品可能碰撞后窗玻璃和导热体。有损坏设备的危险。遮盖棱边，注意不要让尖锐物品碰撞后窗玻璃。◀

打开



按压尾门上的按钮。

带尾门自动操作功能:

尾门自动打开。

无接触式打开和关闭尾门

工作原理

如果随身携带了遥控器，就可以无接触地打开尾门。使用尾门自动操纵系统，也可以无接触地关

闭尾门。两个传感器识别出车尾中间区域一个向前伸脚的动作，尾门打开或关闭。

概述

不要将遥控器放在行李厢中，以免将遥控器锁在里面。

当遥控钥匙处于传感器区域内时，可能会因为无意的或者误识别的脚部运动而意外打开或关闭尾门。

传感器作用距离为车尾区域后面约 1.50 米。

如果尾门非接触式打开，则不会解锁已上锁的车门。

安全提示



警告

在非接触式操作行李厢盖时，可能与车辆部件例如高温排气系统接触。有受伤危险。在站稳后进行脚部运动时要注意不会碰触到车辆。◀



警告

操作尾门时可能会夹住身体部位。有受伤危险。打开和关闭时注意，保持尾门运动区域无阻碍。◀



提示

尾门打开时先向后然后向上翻转。有损坏设备的危险。打开和关闭时注意，保持尾门运动区域无阻碍。◀

要实施的脚部运动

1. 站在车辆后面的中间位置，距离车尾大约一个手臂的长度。

- 将一只脚尽量朝向行驶方向移到车辆下，并立即重新收回。在此运动过程中，腿应当经过两个传感器区域。



打开

继续进行前面说明的脚部运动。

尾门无论在此之前处于上锁还是解锁状态，都会打开。

打开前，警示闪烁装置闪烁。

关闭

继续进行前面说明的脚部运动。

尾门关闭前，警示闪烁装置闪烁并发出声讯信号。

再次进行脚部运动可以中断关闭过程。

功能故障

在以下情况下也会影响车辆对遥控器的识别：

- ▷ 遥控器蓄电池电量耗尽。更换蓄电池，见第 30 页。
- ▷ 无线电通讯受到发射塔或其他发射功率较高的装置的干扰。
- ▷ 遥控器被金属物体屏蔽。
不要将遥控钥匙与金属物体一起运输。
- ▷ 无线电通讯受到遥控钥匙附件的移动电话或其他电子设备干扰。
不要将遥控钥匙与电子设备一起运输。

在故障情况下，按压遥控器按钮或者使用集成式钥匙，见第 30 页，解锁和上锁车辆。

尾门

概述

不要将遥控器放在行李厢中，以免将遥控器锁在里面。

根据配置和国家规格可以设定在用遥控钥匙解锁时是否也将车门解锁。进行设置，见第 38 页。

安全提示



警告

操作尾门时可能会夹住身体部位。有受伤危险。打开和关闭时注意，保持尾门运动区域无阻碍。◀



提示

尾门打开时先向后然后向上翻转。有损坏设备的危险。打开和关闭时注意，保持尾门运动区域无阻碍。◀



提示

在行车过程中，尖锐或有棱角的物品可能碰撞后窗玻璃和导热体。有损坏设备的危险。遮盖棱边，注意不要让尖锐物品碰撞后窗玻璃。◀

无尾门自动操作系统

从车外打开



- ▷ 无便捷进入：解锁车辆。
按压尾门上的按钮。
- ▷  按压遥控器按钮约 1 秒钟。
如有必要，同样解锁车门。用遥控器解锁，见第 29 页。

尾门略微打开并且可以向上翻转。

关闭



拉下尾门拉手槽。

利用尾门自动操作系统

打开

调整开启高度

可以调整尾门开启的高度。

调整开启高度时要注意尾门上方至少应留有 10 厘米的空间。

1. "设置"
2. "尾门"
3. 旋转控制器，直到达到所需的开启高度。
4. 按压控制器。

从车外



- ▷ 无便捷进入：解锁车辆。
按压尾门外表面上的按钮。
- ▷  按压遥控器按钮约 1 秒钟。

在车辆静止时，尾门自行打开至设定的开启高度。

从车内



带 Steptronic 变速箱：

向上拉动驾驶员侧车门的储物架中的按钮。

如果车辆上锁，则之前应当挂入选档杆位置 P。



带手动变速箱：

车辆停止时，直接相继向上拉动两侧驾驶员侧车门储物架的按钮。

在车辆静止时，尾门自行打开至设定的开启高度。

打开过程中断

下列情况会中断打开过程：

- ▷ 发动机启动。
- ▷ 如果车辆运动。
- ▷ 通过按压尾门外侧的按钮。
- ▷ 通过按压尾门内侧的按钮。
- ▷ 通过按压遥控钥匙按钮。
- ▷ 通过按压或拉动储物架的按钮。

关闭

从车外

- ▷ 按压尾门外表面上的按钮。
- ▷  按住遥控器按钮，直至尾门关闭。

从车内



按压并按住驾驶员侧车门的储物架中的按钮。

只有遥控器在车厢内时才能使用该功能。

通过尾门内侧

没有便捷进入功能：



按压尾门内侧的按钮。

带便捷进入功能：



▷ 按压尾门内侧的按钮，见箭头 1。

▷ 按压按钮，见箭头 2。

关闭尾门之后，车辆上锁。为此驾驶员侧车门必须已关闭，遥控器必须在车外处于尾门区域内。

关闭过程中断

下列情况会中断关闭过程：

- ▷ 发动机启动。
- ▷ 猛然起步。
- ▷ 通过按压尾门外侧的按钮。
- ▷ 通过按压尾门内侧的按钮。
- ▷ 通过松开驾驶员侧车门的储物架按钮。
- ▷ 通过松开遥控钥匙按钮。

个人配置

工作原理

通过个人配置可以存储多个驾驶员的个性化设置并在以后重新调出。

概述

提供三个驾驶员配置，其中存储了个人车辆设置。给每个遥控器分配其中一个驾驶员配置。

如果用遥控器解锁车辆，就会激活所属的驾驶员配置。将自动执行存储在驾驶员配置中的所有设置。

如果多名驾驶员分别使用自己的遥控器，则车辆在解锁时自动匹配个人设置。如果车辆在此期间由持有另一遥控器的人使用，也会恢复这些设置。

设置的更改将自动保存在当前使用的驾驶员配置内。

如果通过 iDrive 选择另一驾驶员配置，将自动执行存储在其内的设置。新的驾驶员配置将分配到当前使用的遥控器上。

此外提供一个未分配遥控器的访客配置：这个配置可以用于在车辆上执行设置但不改变驾驶员配置。

调整

下列系统和功能的设置会保存在激活的配置中。可存储设定的范围与国家规格和配置有关。

- ▷ 上锁和解锁。
- ▷ 车灯。
- ▷ 空调。
- ▷ 收音机。
- ▷ 组合仪表。
- ▷ 收藏按钮。
- ▷ 音量、音色。
- ▷ 控制显示屏。
- ▷ 导航。
- ▷ 驻车距离警报系统 PDC。
- ▷ 倒车摄像头。
- ▷ 平视显示系统。
- ▷ 驾驶员体验开关。
- ▷ 驾驶员座椅位置、外后视镜位置、方向盘位置。
- ▷ 智能安全。

配置管理

调出配置

无论当前使用哪一个遥控器，其他的个性化设置都可以被调出。当未利用自己的钥匙解锁时，这样可以调出个人车辆设置。

通过 iDrive:

1. "设置"
2. "配置"
3. 选择个性化设置。
 - 存储在已调用配置中的设置将自动执行。
 - 调用的设置将分配到当前使用的遥控器上。
 - 如果此配置已经被分配给另一遥控器，则此配置针对两个遥控器都有效。

使用访客配置

可通过访客配置进行个性化设置，但不会影响其他三个个人配置的任何一個。

这种方式的好处是驾驶员没有自己的配置也可以临时使用车辆。

在控制显示屏上:

1. "设置"
2. "配置"
3. "访客"

访客配置无法重命名，也不分配给当前的遥控钥匙器。

配置重命名

为了避免混淆配置，可以给各个配置指定个人名称。

在控制显示屏上:

1. "设置"
2. "配置"
3. 调出"选项"。
4. "重命名当前配置"

复位配置

激活的配置可恢复出厂设置。

在控制显示屏上:

1. "设置"
2. "配置"
3. 调出"选项"。
4. "将配置复位"

导出配置

可以导出大多数激活的配置。

这有利于保存并再次调用个人设置，例如在修理厂停留之前。可以用个人配置功能将所保存的配置传输到另一台车上。

在控制显示屏上:

1. "设置"
2. "配置"
3. "导出配置"
4. BMW 在线: "资讯在线"
USB 接口: "USB 设备"

导入配置

通过 BMW 在线导出的个人配置可以通过 BMW 在线导入。

保存在 USB 存储介质上的配置可以通过 USB 接口导入。

已有的设置会被导入的配置覆盖。

在控制显示屏上:

1. "设置"
2. "配置"
3. "导入配置"
4. BMW 在线: "资讯在线"
USB 接口: "USB 设备"

启动时显示配置列表

在每次启动时会显示配置列表，以选择需要的配置。

在控制显示屏上:

1. "设置"
2. "配置"

3. 调出"选项"。
4. "启动时显示用户列表"

调整

概述

取决于配置和国家规格，可以执行各种不同的打开和关闭设置。

将这些设定保存在激活的驾驶员配置，见第 36 页，中。

解锁

车门

1. "设置"
2. "车门/钥匙"
3.  选择图标。
4. 选择所需的功能：
 - ▷ "仅驾驶员侧车门"
只有驾驶员侧车门和油箱盖板解锁。重新按压将整个车辆解锁。
 - ▷ "所有车门"
整个车辆解锁。

尾门

1. "设置"
2. "车门/钥匙"
3.  选择图标。
4. 选择所需的功能：
 - ▷ "尾门"
根据配置而定，解锁或打开尾门。
 - ▷ "尾门 + 车门"
根据配置而定，解锁或打开尾门，解锁车门。

车辆确认信号

1. "设置"
2. "车门/钥匙"
3. "上锁或解锁时闪烁"

闪烁两次确认解锁，闪烁一次确认上锁。

自动上锁

1. "设置"
2. "车门/钥匙"
3. 选择所需的功能：
 - ▷ "自动重锁"
如果在解锁之后不打开车门，则在短时间之后自动重新上锁。
 - ▷ "行车后联锁"
汽车开动之后自动上锁。

调整最后一个座椅和后视镜的位置

1. "设置"
2. "车门/钥匙"
3. "座椅自动调整为上次位置"

车辆解锁时，调整最后一次设置的驾驶员座椅和外后视镜的位置。

报警装置

概述

在车辆上锁时，警报装置对以下变化作出反应：

- ▷ 未经许可可打开一扇车门、发动机罩或尾门。
 - ▷ 车厢内的移动。
 - ▷ 车辆的倾斜度发生改变，例如有人企图偷盗车轮或牵引启动。
 - ▷ 蓄电池电压中断。
- 警报装置以光学和声学方式报告这些变化：
- ▷ 声学警报。
 - ▷ 接通警示闪烁装置。

接通和关闭

在通过遥控钥匙或通过便捷进入给车辆上锁或解锁的同时，警报装置也随之打开或关闭。

启用警报装置时的车门锁

如果已通过车门锁解锁，则打开车门时会触发报警装置。

结束警报，见第 39 页。

启用警报装置时的尾门

启用警报装置时，也可以打开尾门。

只要车门处于锁止状态，则当关闭尾门时它会被重新锁上并受到监控。警示闪烁装置闪烁一次。

车内后视镜上的指示灯

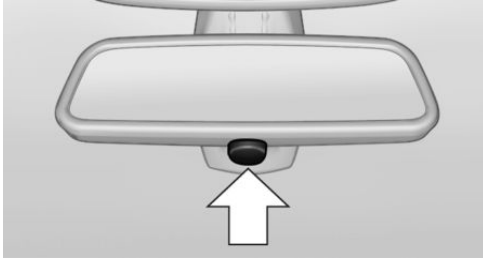

- ▷ 指示灯每 2 秒钟闪烁一次：
启用警报装置。
- ▷ 指示灯闪烁 10 秒，之后每隔 2 秒闪烁一次：
因为车门、发动机罩或尾门没有正确关闭，所以车内防盗监控装置和倾斜报警传感器未激活。确保关闭过程正确。
如果还敞开的入口被关闭，车内防盗监控装置和倾斜报警传感器就会启用。
- ▷ 指示灯在解锁之后熄灭：
在车辆上未执行任何操作。
- ▷ 指示灯在解锁之后一直闪烁，直至接通点火开关，但最长约为 5 分钟：
已触发警报。

倾斜报警传感器

监视汽车的倾斜度。

例如在有人企图偷盗车轮或牵引启动时，报警装置便会作出反应。

车内防盗监控装置

为了确保功能正常运行，必须关闭车窗和玻璃天窗。

避免误报警

概述

虽然不存在未经授权的操作，但通过倾斜报警传感器和车内防盗监控装置也可能触发报警。

可能出现误报警的情况：

- ▷ 在清洗装置或通道式洗车机中。
- ▷ 在双层立体车库中。
- ▷ 在火车、船舶或挂车上运输车辆。
- ▷ 车内有宠物。

针对这种情况可以关闭倾斜报警传感器和车内防盗监控装置。

关闭倾斜报警传感器和车内防盗监控装置



一旦车辆上锁，要在 10 秒内重新按下遥控器按钮。

指示灯亮起约 2 秒钟，之后继续闪烁。

倾斜报警传感器和车内防盗监控装置一直处于关闭状态，直到再次将车辆上锁。

结束警报

- ▷ 用遥控器解锁车辆或者接通点火装置，如有必要通过遥控器的紧急识别功能，见第 30 页。
- ▷ 带便捷进入功能：
当随身携带遥控器时，完全握住驾驶员侧车门或前排乘客侧车门的车门把手。

电动车窗

概述

当发生相应严重车祸时，车窗自动关闭并留有缝隙。

安全提示



警告

操作车窗时，可能夹住身体部位或物品。有受伤危险或设备损坏的危险。打开和关闭时注意，保持车窗运动区域无阻碍。◀



**警告**

车内无人照看的儿童或动物可能会让车辆自行移动并且为给自身和交通状况带来危险，例如由于下列行为：

- ▷ 按下启动/停止按钮。
- ▷ 松开驻车制动器。
- ▷ 打开和关闭车门或车窗。
- ▷ 挂入 N 档。
- ▷ 操作各种车辆装备。

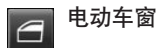
有事故危险或受伤危险。不要让儿童或动物在无人照看的情况下留在车内。离开车辆时携带遥控钥匙并给车辆上锁。◀

综述**电动车窗****安全开关****打开**

- ▷  按压开关直到压力作用点。
只要按住开关，车窗就一直打开。
- ▷  按压开关超过压力作用点。
车窗自动打开。重新按压开关，运动停止。
通过遥控钥匙实现便捷开启，见第 29 页。

关闭

- ▷  开关拉至压力作用点。
只要拉住开关，车窗就一直关闭。

- ▷  拉动开关超过压力作用点。
车窗自动关闭。重新拉动，运动停止。
通过遥控钥匙实现便捷关闭，见第 29 页。
通过便捷进入关闭，见第 32 页。

在关闭点火装置后

仍可操作车窗：

- ▷ 收音机处于待机状态的一段时间内。
- ▷ 关闭点火装置时约 1 分钟时间内。

防夹保护**概述**

当关闭车窗时夹窗力超过某个特定值时，关闭过程被中断。



车窗重新略微打开一些。

安全提示**警告**

车窗上的附件，例如天线可能影响防夹保护。有受伤危险。不要将附件固定在车窗运动范围内。◀

在无防夹保护的状态下关闭

车外危险或者结冰时不能正常关闭，按如下方式操作：

1.  拉动开关超过压力作用点并拉住。
当关闭力超过某个特定值时，防夹保护受限，车窗略微打开。
2.  在约 4 秒之内再次拉动开关超过压力作用点并拉住。
车窗在无防夹保护下关闭。

安全开关**概述**

使用安全开关可以避免儿童通过后座区开关打开和关闭后车窗。

当发生相应严重车祸时，安全功能自动关闭。

接通和关闭



按压按钮。

启用安全功能时，LED 亮起。

全景玻璃天窗

概述

玻璃天窗和滑动遮光板可以用同一个开关分开或者同时操作。

安全提示



警告

操作玻璃天窗时可能会夹住身体部位。有受伤危险。打开和关闭时注意，保持玻璃天窗运动区域无阻碍。◀



警告

车内无人照看的儿童或动物可能会让车辆自行移动并且为给自身和交通状况带来危险，例如由于下列行为：

- ▶ 按下启动/停止按钮。
- ▶ 松开驻车制动器。
- ▶ 打开和关闭车门或车窗。
- ▶ 挂入 N 档。
- ▶ 操作各种车辆装备。

有事故危险或受伤危险。不要让儿童或动物在无人照看的情况下留在车内。离开车辆时携带遥控钥匙并给车辆上锁。◀

当发生严重车祸时，玻璃天窗以及电动滑动遮光板安全功能自动关闭。

综述



升起玻璃天窗，关闭已升起的玻璃天窗

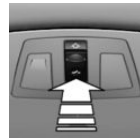

短暂向上按压开关。

- ▶ 关闭的玻璃天窗抬起，滑动遮光板略微打开。
- ▶ 打开的玻璃天窗关闭至抬起的位置。滑动遮光板不移动。
- ▶ 关闭已升起的玻璃天窗。滑动遮光板不移动。

分别打开/关闭玻璃天窗和滑动遮光板

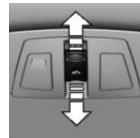

- ▶ 朝所需的方向按压开关至压力作用点并保持。一直按住开关，打开滑动遮光板。如果滑动遮光板已经完全打开，则玻璃天窗打开。一直按住开关，关闭玻璃天窗。如果玻璃天窗已经关闭或者处于抬起的位置处，则滑动遮光板关闭。
- ▶ 朝所需的方向按压开关并超过压力作用点。滑动遮光板自动打开。如果滑动遮光板已经完全打开，则玻璃天窗自动打开。玻璃天窗自动关闭。如果玻璃天窗已经关闭或者处于抬起的位置处，则滑动遮光板自动关闭。向上按压开关，移动停止。

同时打开/关闭玻璃天窗和滑动遮光板

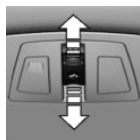

连续两次快速将开关推至所需的方向并超过压力作用点。

玻璃天窗和滑动遮光板同时移动。向上按压开关，移动停止。

通过遥控钥匙实现便捷开启，见第 29 页。

通过遥控钥匙实现便捷关闭，见第 29 页。

通过便捷进入关闭，见第 32 页。

舒适位置

如果通过自动装置未能完全打开玻璃天窗，则已到达舒适位置。在该位置，车厢内的风燥声最低。

如果需要，可以通过开关使其继续移动。

在关闭点火装置后

关闭点火装置后，还可以有约 1 分钟的时间操作玻璃天窗。

防夹保护

概述

如果关闭玻璃天窗时的关闭力超过某一特定值，则关闭过程会从大约天窗开口的中间位置起中断，或从抬起位置关闭时便中断。玻璃天窗重新略微打开一些。

在没有防夹保护的情况下从打开后的位置关闭

车外有危险时按如下方式操作：

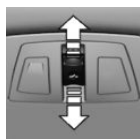

1. 将开关向前推过压力作用点并保持。
当关闭力超过某个特定值时，防夹保护受限，玻璃车窗略微打开。
2. 将开关再次向前推过压力作用点并保持，直至在无防夹保护的情况下玻璃天窗关闭。注意关闭区域畅通无阻。

在没有防夹保护的情况下从升高后的位置关闭

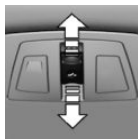

在车外出现危险时，将开关向前推过压力点并保持。

在无防夹保护的情况下玻璃天窗关闭。

断电后初始化

概述

在打开或关闭过程中断电可能会使玻璃天窗的操作受限。

可在车辆静止以及发动机运转时进行系统的初始化。

进行初始化时，在无防夹保护的情况下玻璃天窗关闭。

注意关闭区域畅通无阻。

系统初始化



将开关向上压并保持住，直到初始化过程结束：

15 秒钟内开始初始化，当玻璃天窗和滑动遮光板完全关闭后，初始化过程结束。

设置

车辆装备

本章描述了该车型系列中的所有标准装备、国家规格和特殊装备。因此也会提及未在本车上提供的特殊装备或国家规格。对于安全功能和系统而言同样如此。使用相应功能和系统时，应当注意相应适用的国家法规。

可靠就坐

适合您自身需求的座椅位置是轻松愉快驾驶的前提。

在发生事故时，座椅位置与下列部件协调发挥重要作用：

- ▷ 安全带，见第 46 页。
- ▷ 头枕，见第 48 页。
- ▷ 安全气囊。

前部座椅

安全提示

警告
 行车期间调整座椅可能导致座椅意外移动。车辆可能失控。存在事故危险。只能在停车时调整驾驶员侧座椅。◀

警告
 座椅靠背向后过度倾斜无法确保安全带的保护效果。发生事故时存在滑到安全带下面的危险。有受伤危险或生命危险。行车前调整座椅。座椅靠背调至尽量竖直的位置，行车期间不要改变。◀

警告
 在座椅移动时有夹住危险。有受伤危险或设备损坏的危险。调整之前注意，保持座椅运动区域无阻碍。◀

手动调节的座椅

综述

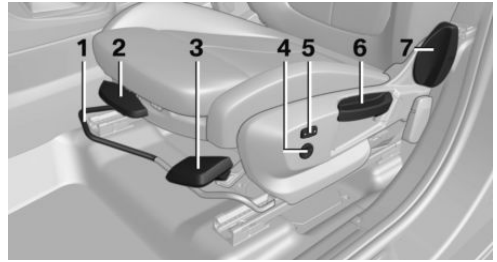

- 1 纵向
- 2 大腿支撑
- 3 座位倾斜度
- 4 腰部支撑
- 5 靠背宽度
- 6 高度
- 7 靠背倾斜度

纵向

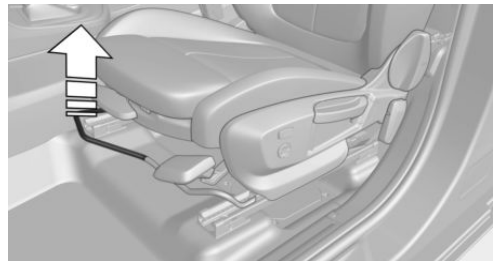

拉住操作杆，将座椅朝所需的方向推动。
 松开操作杆后略微前后移动座椅，使其正确卡住。

www.inhau.com

高度

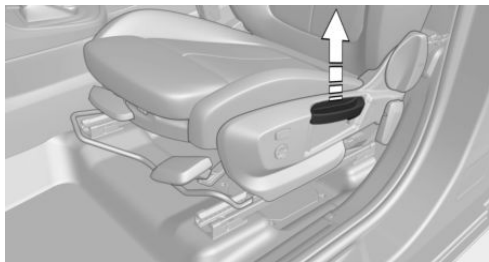

反复向上拉动或者向下推压操作杆，直达到理想高度为止。

靠背倾斜度

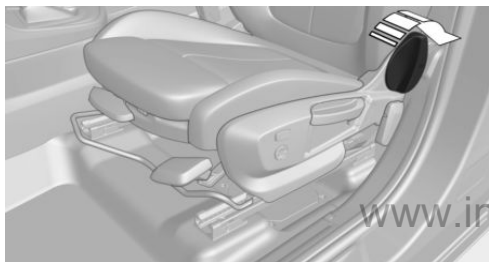

按压操作杆并按需上下调整靠背。

座位倾斜度

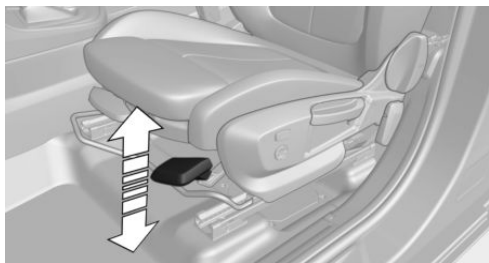

反复向上拉动或者向下推压操作杆，直达到理想座椅倾斜度为止。

电动调节的座椅

综述

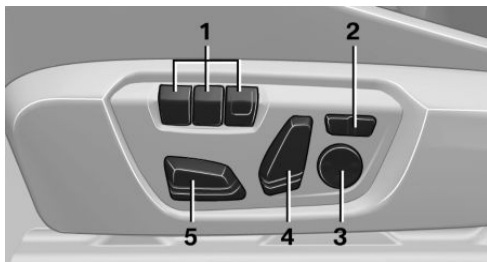

- 1 座椅和后视镜记忆装置
- 2 靠背宽度
- 3 腰部支撑
- 4 靠背倾斜度
- 5 纵向、高度、座位倾斜度

概述

驾驶员座椅的调整数据存储在当前使用的个人配置中。当使用遥控器将车辆解锁时，如果功能已激活，就会自动调出该位置。

纵向

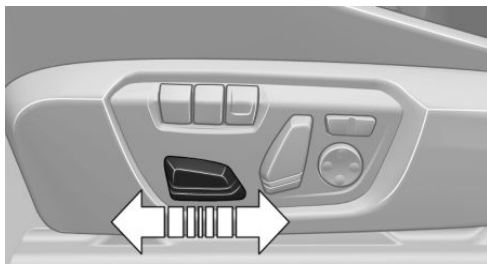

向前或向后按压开关。

高度

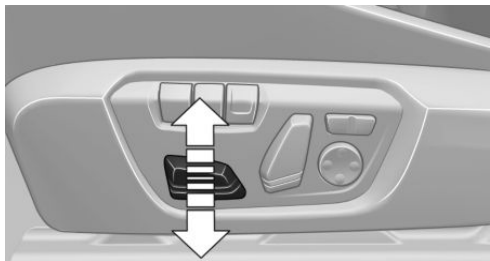

向上或向下按压开关。

大腿支撑

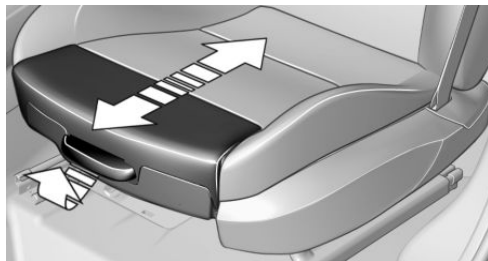

拉动座椅正面的操作杆，调整大腿支撑。

座位倾斜度

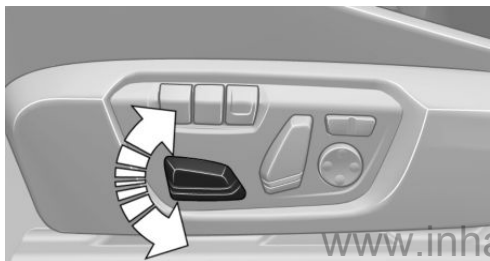

向上或向下斜按开关。

腰部支撑

靠背的弧度是可变的，以此来支撑腰椎和脊柱。在正确的坐姿下，盆骨边缘上部和脊椎会得到支撑。



- ▷ 按压开关的前部/后部：
拱形加大/减小。
- ▷ 按压开关的上部/下部：
拱形向上/下移动。

靠背宽度

用侧面的按钮来改变靠背宽度，以调整侧面支撑。



按下相应侧面的按钮。

靠背倾斜度

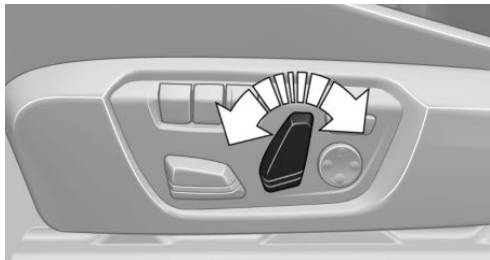

向前或向后斜按开关。

前排座椅加热装置

综述





座椅加热装置

打开

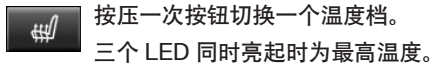

按压一次按钮切换一个温度档。
三个 LED 同时亮起时为最高温度。

如果暂时停车之后在大约 15 分钟之内继续行驶，就会以上次设置的温度自动激活座椅加热装置。

如果已激活了 ECO PRO，将会减小加热功率。

关闭

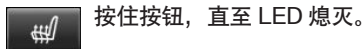

按住按钮，直至 LED 熄灭。

后排座椅

第二排座椅

安全提示

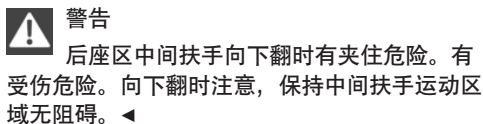

警告

后座区中间扶手向下翻时有夹住危险。有受伤危险。向下翻时注意，保持中间扶手运动区域无阻碍。◀

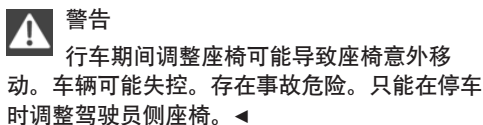

警告

行车期间调整座椅可能导致座椅意外移动。车辆可能失控。存在事故危险。只能在停车时调整驾驶员侧座椅。◀

纵向

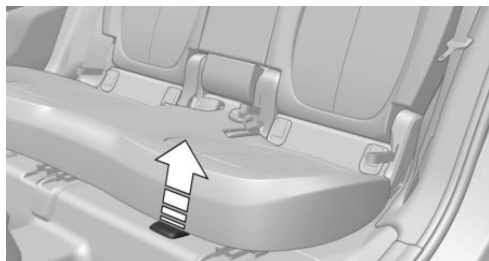

拉动操作杆，将座椅推至所需的方向。

松开操作杆后略微前后移动座椅，使其正确卡住。

靠背倾斜度



警告

若后座椅靠背通过拉环无意解锁，行车期间可能会导致座椅靠背意外移动。有受伤危险。不要将物品固定在用于解锁后座椅靠背的拉环上。◀

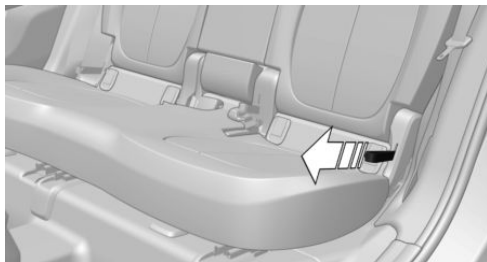

拉动拉环并按需上下调整靠背。

www.inhauto.com

安全带

安全带数量

为了乘客的安全，车辆装有五条安全带。只有正确系好安全带，安全带才能起到保护作用。

两个内置于后排座椅的外侧安全带锁扣供左右两侧的乘客使用。

第二排座椅的内侧安全带锁扣仅供坐在中间的乘客使用。

概述

每次行车之前所有乘员都要系好自己座位上的安全带。作为附加安全装置的安全气囊是安全带的一种补充，但不能代替安全带。

在系安全带时缓慢地从固定件中拉出安全带。

在座椅已正确调整好的情况下，安全带固定点适合于所有身高的成年乘员。

安全提示



警告

如果多人同系一条安全带，则无法确保安全带的保护效果。有受伤危险或生命危险。每条安全带只能供一人使用。不要将婴儿和儿童放在腿上，而是要使用规定的儿童保护系统并相应固定。◀



警告

如果安全带使用不正确，安全带保护效果可能受限或失灵。在发生事故、制动和紧急避让时，安全带使用错误可能导致二次伤害。有受伤危险或生命危险。注意，所有乘员都要正确系好安全带。◀



警告

后座椅靠背未锁定会限制中间安全带的保护效果。有受伤危险或生命危险。使用中间安全带时，应锁定较宽一侧的后座椅靠背。◀

正确使用安全带

- ▶ 将安全带无扭转且绷紧地跨过臃部和肩部，尽可能贴住身体系好。
- ▶ 要将腰部安全带紧贴臀部。安全带不要压在腹部上。
- ▶ 安全带不能勒在脖子上或与尖锐的边角接触，且不要从固定或易碎物体上拉过或被夹住。
- ▶ 避免穿着臃肿宽大的衣服。
- ▶ 要不时地将上身范围的安全带向上收紧。

闭合安全带

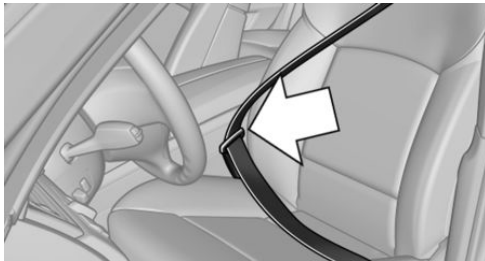

必须听到安全带锁扣的卡止声。

松开安全带

1. 握住安全带。
2. 按压安全带锁扣内的红色按钮。
3. 将安全带送回收卷器。

后座区的中间安全带

闭合安全带

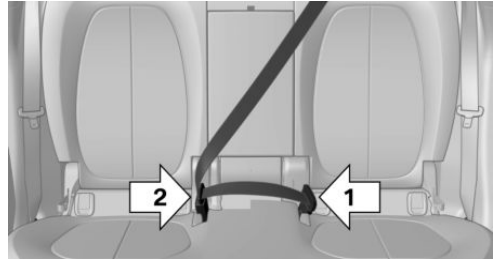

1. 从车顶定位件拉出安全带锁舌。
2. 下安全带锁舌插入安全带锁扣，见箭头 1。
3. 上安全带锁舌插入安全带锁扣，见箭头 2。

松开安全带

1. 握住安全带。
2. 按压安全带锁扣内的红色按钮。
3. 利用安全带锁舌，见箭头 1，打开第二个安全带锁扣，见箭头 2。

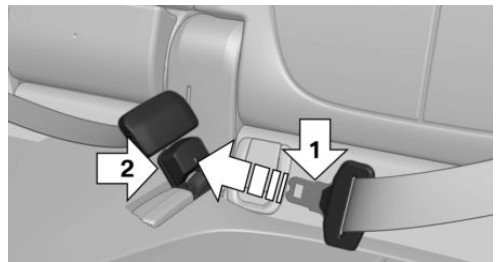

4. 将安全带插入车顶衬里定位件。

驾驶员和前排乘客座椅的安全带提醒功能



系统会显示一个检查控制信息。此时请检查安全带是否已正确系好。

如果驾驶员侧的安全带未系好，则安全带提醒功能会被激活。

在某些国家的车型上，如果前排乘客安全带未系好或者前排乘客座椅上有重物，则车速达到约 10 公里/小时，安全带提醒功能也会被激活。

安全带的损坏

警告

安全带保护效果在下列情况下可能受限或缺失：

- ▷ 安全带损坏、脏污或发生其他方式的变化。
- ▷ 安全带锁扣损坏或严重脏污。
- ▷ 安全带拉紧装置或安全带收卷器发生变化。

事故中，安全带可能出现察觉不到的损坏。有受伤危险或生命危险。不要改变安全带、安全带锁扣、安全带拉紧装置、安全带收卷器和安全带固定件，并且保持清洁。事故发生后，在制造商服务合作伙伴或其他授权服务合作伙伴或授权修理厂处检查安全带。◀

前排头枕

安全提示

警告

拆卸或错误调整头枕会造成保护效果缺失，可能导致头部和颈部区域受伤。有受伤危险。行车前，在占用的座椅上装上头枕，确保头枕的中间位置处于眼部高度上支撑后脑部位。◀

警告

移动头枕时可能会夹住身体部位。有受伤危险。移动头枕时注意保持移动区域无阻碍。◀

警告

头枕上的物品会减弱头部和颈部区域的保护效果。有受伤危险。

- ▷ 不要使用座椅套或头枕罩。
- ▷ 不要直接在头枕上悬挂例如衣架等物品。
- ▷ 只能将安全级的附件固定在头枕上。
- ▷ 行车期间不要使用例如靠垫等附件。◀

正确调整的头枕

概述

正确调整的头枕可降低事故时颈椎受伤的危险。

高度

调整头枕，使其中部约在眼睛高度。

间距

调整间距，使头枕尽可能近地靠近后脑部位。

必要时通过座椅靠背的倾斜度来调整间距。

调整高度

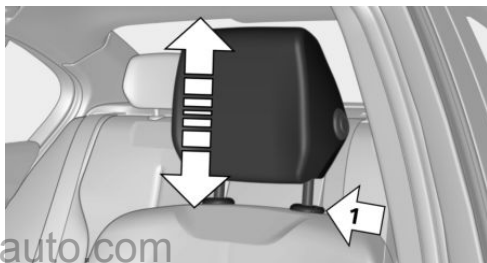

- ▷ 向上：向上推头枕。
- ▷ 向下：按压按钮，见箭头 1，并将头枕向下推。

拆卸

只有在相应座椅上无人时，才可拆卸该座椅的头枕。

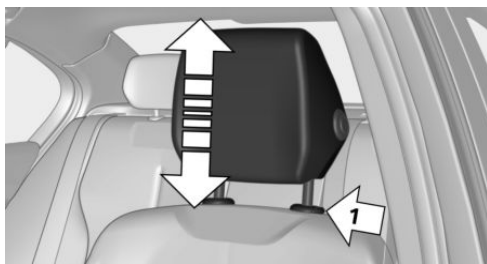

1. 向上推动头枕直至极限位置。
2. 按压按钮，见箭头 1，并将头枕完全取出。

后排头枕

安全提示



警告

拆卸或错误调整头枕会造成保护效果缺失，可能导致头部和颈部区域受伤。有受伤危险。行车前，在占用的座椅上装上头枕，确保头枕的中间位置处于眼部高度上支撑后脑部位。◀



警告

移动头枕时可能会夹住身体部位。有受伤危险。移动头枕时注意保持移动区域无阻碍。◀



警告

头枕上的物品会减弱头部和颈部区域的保护效果。有受伤危险。

- ▷ 不要使用座椅套或头枕罩。
- ▷ 不要直接在头枕上悬挂例如衣架等物品。
- ▷ 只能将安全级的附件固定在头枕上。
- ▷ 行车期间不要使用例如靠垫等附件。◀

正确调整的头枕

概述

正确调整的头枕可降低事故时颈椎受伤的危险。

高度

调整头枕，使其中部约在眼睛高度。

调整高度

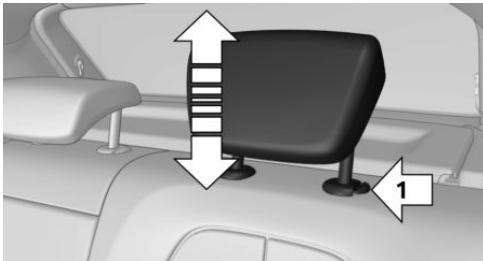

- ▷ 向上：向上推头枕。
- ▷ 向下：按压按钮，见箭头 1，并将头枕向下推。

拆卸

只有在相应座椅上无人乘坐时，才可拆卸该座椅的头枕。

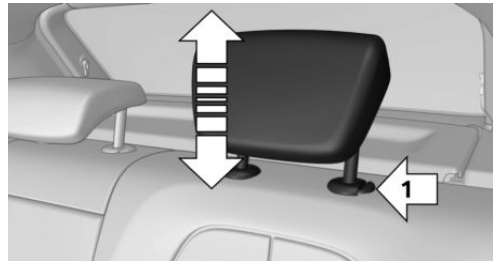

1. 向上推动头枕直至极限位置。
2. 按压按钮，见箭头 1，并将头枕完全取出。

座椅和后视镜记忆装置

工作原理

每个配置中可以存储和调用两个驾驶员座椅位置和外后视镜位置。靠背宽度和腰部支撑的设置不会被存储。

安全提示



警告

行车期间使用记忆功能可能导致座椅意外移动。车辆可能失控。存在事故危险。只能在停车时调用记忆功能。◀



警告

在座椅移动时有夹住危险。有受伤危险或设备损坏的危险。调整之前注意，保持座椅运动区域无阻碍。◀

综述



存储

1. 接通点火装置。
2. 调到所需的位置。
3.  按压按钮。按钮中的 LED 亮起。
4. LED 亮起时，按压所需按钮 1 或 2。LED 熄灭。

 无意间按下了按钮：
重新按压按钮。

LED 熄灭。

调出

自动调出已存储的位置。

按压所需的按钮 1 或 2。

如果座椅调整开关或者记忆按钮被按下，过程便会中断。

驾驶员侧座椅的调节在行驶期间短时间后将中断。

停用调用

短时间后将停用调用存储的座椅位置，以保护蓄电池。

重新激活调用：

- ▷ 打开或者关闭车门或者尾门。
- ▷ 按压遥控器的一个按钮。
- ▷ 按压启动/停止按钮。

后视镜

外后视镜

概述

视配置而定，后视镜的设置存储在当前使用的个人配置中。如果其设置已被激活，则通过遥控器给车辆解锁时自动调出该位置。

安全提示



警告

后视镜内看到的物体比实际距离近。可能会错误估计与后方交通参与者的距离，例如变换车道。存在事故危险。视线越过肩膀预估与后方交通参与者的距离。◀

综述



- 1 调整 50
- 2 左/右，路缘自动识别功能
- 3 收折和翻开 51

选择后视镜



左右后视镜切换：
推动开关。

电动调整



按压按钮。
后视镜运动类似按钮运动。

存储位置

当前外后视镜位置可以通过座椅和后视镜记忆装置存储。

手动调整

在发生例如电气故障时按压后视镜玻璃的边缘。

路缘自动识别功能

工作原理

挂入倒车档后，前排乘客侧后视镜玻璃向下倾斜。这样便能在停车等情况下更好地看到路缘或路面上的其他障碍物。

激活

1.  将开关推至驾驶员侧后视镜位置。
2. 挂入 R 档。

停用

将开关推至前排乘客侧后视镜位置。

收折和翻开

提示

受车辆宽度条件限制，车辆在通道式洗衣机中可能会受损。有损坏设备的危险。清洗之前，用手或按压按钮折合后视镜。◀

按压按钮。

仅当车速低于约 20 公里/小时时才可使用。

在下列情况下，折合后视镜是有利的：

- ▷ 在清洗装置中。
- ▷ 在较窄的道路上。
- ▷ 为了将手动翻开的后视镜重新折回。

收折的后视镜在约 40 公里/小时自动翻开。

自动加热

两个外后视镜在发动机运转时自动加热。

自动防眩

驾驶员侧外后视镜自动防眩。使用内后视镜中的感光传感器进行控制。

内后视镜，手动防眩

旋转按钮

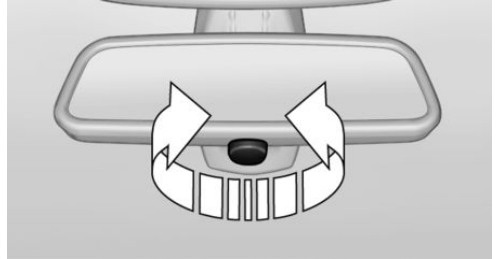

旋转按钮可降低内后视镜导致的炫目。

内后视镜，自动防眩

综述

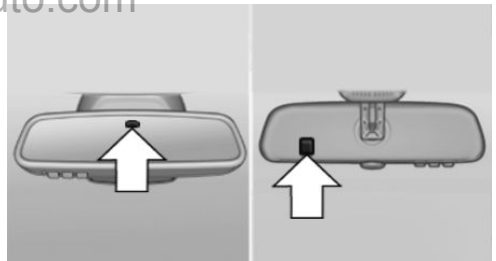

用于控制的感光传感器：

- ▷ 在镜面玻璃中。
- ▷ 在后视镜背面。

功能条件

- ▷ 保持感光传感器清洁。
- ▷ 不要遮挡车内后视镜和挡风玻璃之间的区域。

方向盘

安全提示



警告

行车期间调整方向盘可能导致方向盘意外移动。车辆可能失控。存在事故危险。只能在停车时调整方向盘。◀

电子方向盘锁

打开驾驶员侧车门时方向盘自动上锁。

接通点火装置，进行解锁。



警告

激活方向盘锁时，车辆不能转向。存在事故危险。车辆运动前，接通点火装置。◀

设置

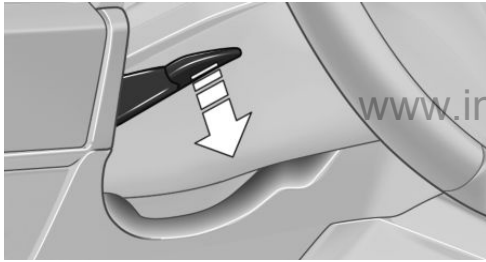

1. 接通点火装置。
2. 将操作杆向下拉。
3. 调整方向盘前后位置并与座位位置的高度相匹配。
4. 重新拉回操作杆。
5. 如有必要再次关闭点火装置。

儿童安全乘车

车辆装备

本章描述了该车型系列中的所有标准装备、国家规格和特殊装备。因此也会提及未在本车上提供

的特殊装备或国家规格。对于安全功能和系统而言同样如此。使用相应功能和系统时，应当注意相应适用的国家法规。

合适的儿童座椅

安全提示



警告

车内无人照看的儿童或动物可能会让车辆自行移动并且为给自身和交通状况带来危险，例如由于下列行为：

- ▷ 按下启动/停止按钮。
- ▷ 松开驻车制动器。

- ▷ 打开和关闭车门或车窗。
- ▷ 挂入 N 档。
- ▷ 操作各种车辆装备。

有事故危险或受伤危险。不要让儿童或动物在无人照看的情况下留在车内。离开车辆时携带遥控钥匙并给车辆上锁。◀

合适的座椅

以下表格显示，在用安全带固定儿童座椅的情况下，各个等级的儿童座椅可以用在哪些座位上。根据 GB 14166 标准：

组别	儿童体重	大致年龄	前排乘客座椅，安全气囊 ON	前排乘客座椅，安全气囊 OFF-a)	后排座椅，外侧 - b)	后排座椅，中间 - c)
0	最大 10 kg	最大 9 个月	X	X	U	U
0+	最大 13 kg	最大 18 个月	X	X	U	U
I	9 - 18 kg	最大 4 岁	X	X	U	U
II	15 - 25 kg	最大 7 岁	X	X	U	U
III	22 - 36 kg	最小 7 岁	X	X	U	U

U: 适用于准许在该重量组中使用的通用类别的儿童保护系统。

X: 不适用于准许在该重量组中使用的通用类别的儿童保护系统。

a) 只有在前排乘客安全气囊已停用时。

b) 纵向调整前排乘客座椅，如有可能置于最上方位置，以便实现最佳安全带走向。

c) 在后排外侧座椅上使用儿童座椅时，纵向调整前排座椅，调整或者取下后排座椅的头枕。

d) 儿童保护系统安装在后排中间座椅上时：只有在能够到外侧安全带锁扣的情况下，才能固定在后排外侧座椅上。此座椅不适用于带底座的儿童保护系统。

儿童务必坐在后座区

概述

事故研究表明，后排座椅是儿童最安全的位置。年龄未满 12 岁或身高低于 150 厘米的儿童只能使用根据年龄、体重和身高安装的合适的儿童保护系统坐在后座上。12 岁以上的儿童在没有配备依其年龄、体重和身高而设计的合适的儿童保护系统情况下必须佩戴安全带。

安全提示



警告

身高低于 150 厘米的人员在没有适当的附加保护系统情况下可能无法正确系上安全带。如果安全带使用不正确，安全带保护效果可能受限或失灵。在发生事故、制动和紧急避让时，安全带使用错误可能导致二次伤害。有受伤危险或生命危险。对身高低于 150 厘米的人员使用适当的保护系统固定。◀

儿童坐在前排乘客座椅上

安全提示



警告

在前排乘客安全气囊激活情况下，触发时可能会造成坐在儿童保护系统内的儿童受伤。有受伤危险。确保前排乘客安全气囊已停用，PASSENGER AIRBAG OFF 指示灯亮起。◀



警告

错误的座椅调整或错误的儿童座椅安装会限制儿童保护系统的稳定性或者使其丧失稳定性。有受伤危险或生命危险。注意，将儿童保护系统牢牢贴在座椅靠背上。尽量调整所有相关座椅靠背的倾斜度，并正确调整座椅。注意，正确卡入座椅及其靠背。如有可能，调整头枕高度或取下头枕。◀

安装儿童保护系统

概述

在选择、安装和应用儿童保护系统时，注意儿童保护系统的制造商说明。

儿童保护系统

制造商服务合作伙伴或其他授权服务合作伙伴或授权修理厂可以提供用于各个年龄段和体重级别的相应儿童保护系统。

装配前

安装儿童保护系统前应锁止后座椅靠背。

为了方便儿童保护系统的安装，将后排座椅移至最后面的位置。

安全提示



警告

在儿童保护系统损坏或儿童保护系统及其固定系统由于事故而承受负荷时，保护效果可能会受限或失灵。例如可能在发生事故或制动和紧急避让时无法充分拉住儿童。有受伤危险或生命危险。由制造商服务合作伙伴或其他授权服务合作伙伴或授权修理厂检查损坏的儿童保护系统或由于事故而承受负荷的儿童保护系统及其固定系统，必要时进行更换。◀



警告

错误的座椅调整或错误的儿童座椅安装会限制儿童保护系统的稳定性或者使其丧失稳定性。有受伤危险或生命危险。注意，将儿童保护系统牢牢贴在座椅靠背上。尽量调整所有相关座椅靠背的倾斜度，并正确调整座椅。注意，正确卡入座椅及其靠背。如有可能，调整头枕高度或取下头枕。◀

在前排乘客座椅上

停用安全气囊



警告

在前排乘客安全气囊激活情况下，触发时可能会造成坐在儿童保护系统内的儿童受伤。有受伤危险。确保前排乘客安全气囊已停用，PASSENGER AIRBAG OFF 指示灯亮起。◀

在前排乘客座椅上安装儿童保护系统前要注意，应停用前排乘客侧的前部和侧面安全气囊。

面向后方的儿童保护系统



危险

在前排乘客安全气囊激活情况下，触发时可能会给坐在面向后方的儿童保护系统内的儿童带来致命伤。有受伤危险或生命危险。确保前排乘客安全气囊已停用，PASSENGER AIRBAG OFF 指示灯亮起。◀



如有必要，注意遮阳板上的标签。

儿童座椅固定装置 ISOFIX

概述

在安装和使用 ISOFIX 儿童保护系统时，注意儿童保护系统制造商的操作与安全提示。

不得在受正面安全气囊保护（激活状态下）的座位上使用面向后方的儿童保护系统！

座椅位置和座椅高度

在安装通用儿童保护系统之前，应将前排乘客座椅置于最靠后的位置，如有可能置于最上方位置，以便实现最佳安全带走向，并且在发生车祸时实现最佳保护效果。

如果安全带上部固定点位于儿童座椅安全带引导装置之前，小心地向前移动前排乘客座椅直至实现最佳安全带走向。

靠背宽度

如果靠背宽度可调：将儿童保护系统安装在前排乘客座椅上之前完全展开靠背宽度。不要再改变靠背宽度，并且不要再调出记忆位置。

合适的 ISOFIX 儿童保护系统

组别	儿童体重	大致年龄	等级/类别 - a)	前排乘客座椅, 安全气囊 ON	前排乘客座椅, 安全气囊 OFF	后排座椅, 外侧	后排座椅, 中间
婴儿提篮			F - ISO/L1 G - ISO/L2	X X	X X	IL IL	X X
0	最大 10 kg	最大 9 个月	E - ISO/R1	X	X	IL	X
0+	最大 13 kg	最大 18 个月	E - ISO/R1 D - ISO/R2 C - ISO/R3	X X X	X X X	IL IL IL	X X X
I	9 - 18 kg	最大 4 岁	D - ISO/R2 C - ISO/R3 B - ISO/F2 B1 - ISO/F2X A - ISO/F3	X X X X X	X X X X X	IL IL IL, IUF IL, IUF IL, IUF	X X X X X

www.inhauto.com

a) 在后排座椅上使用儿童座椅时, 如有必要, 纵向调整前排座椅, 调整或者取下后排座椅的头枕。

IL: 此座椅根据儿童座椅随附的车辆列表适用于安装半通用类别的 ISOFIX 儿童保护系统。

IUF: 适用于准许在该重量组中使用的面向前方的 ISOFIX 儿童保护系统的通用类别。

X: 此座椅未装备或不允许用于 ISOFIX 系统的固定点。

ISOFIX 下部固定件的固定点

安全提示



警告

如果 ISOFIX 儿童保护系统未正确卡入, 可能会限制 ISOFIX 儿童保护系统的保护效果。有受伤危险或生命危险。注意, 下部固定件正确卡入, ISOFIX 儿童保护系统牢牢贴在座椅靠背上。◀

位置



相应图标指示 ISOFIX 下部固定件的固定点。

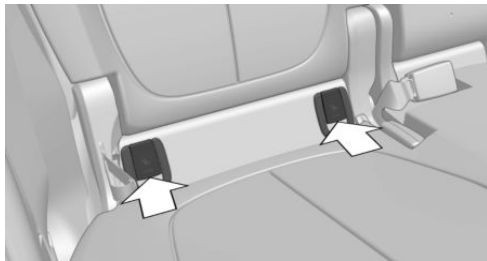

ISOFIX 下方固定件的固定点位于标记的盖板后。

安装 ISOFIX 儿童保护系统之前

从儿童座椅固定装置区域拉出安全带。

安装 ISOFIX 儿童保护系统

1. 安装儿童保护系统见制造商说明。
2. 注意两个 ISOFIX 固定件要正确卡定入。

上部 ISOFIX 固定带

固定点



此图标指示上部固定带的固定点。

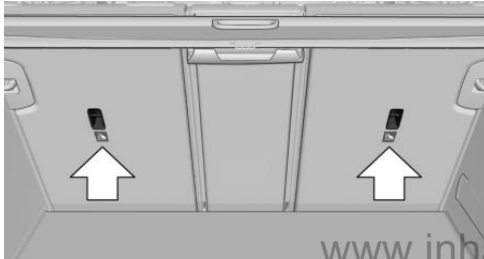

ISOFIX 儿童保护系统的上部固定带有两个固定点。

安全提示



提示

儿童保护系统上部固定带的固定点只能用于这个固定带。固定其他物品可能会损坏固定点。有损坏设备的危险。只能将儿童保护系统固定在上部固定带上。◀

固定带的走向



警告

错误使用儿童保护系统的上部固定带可能降低保护效果。有受伤危险。注意，将上部固定带拉到上部固定点时，不要从尖利的边缘上拉过并且不要扭转。◀

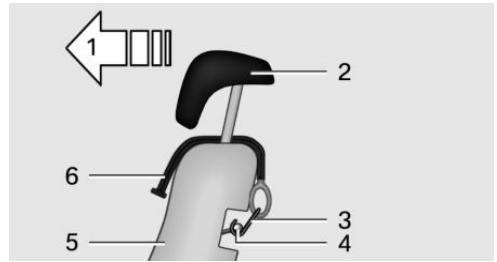

- 1 行驶方向
- 2 头枕
- 3 上部固定带的挂钩
- 4 固定点
- 5 座椅靠背
- 6 上部固定带

将上部固定带安装在固定点上

1. 如有必要，向上移动头枕。
2. 把上部固定带从头枕支架之间穿过。
3. 必要时，将固定带在座椅靠背和行李厢盖板之间穿过。
4. 将固定带的挂钩挂在固定点上。
5. 用力向下拉紧固定带。
6. 如有必要，向下推并卡紧头枕。

锁定后座区车门和车窗

后门

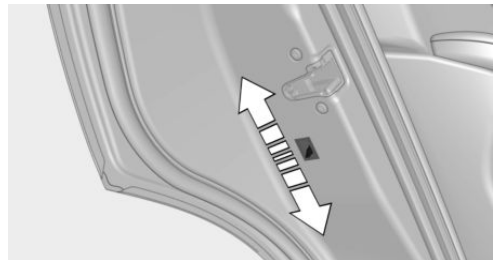

将后门上的安全控制杆往上推。

只能从车外打开相应的车门。

后座安全开关



按压驾驶员侧车门上的按钮。
启用安全功能时，LED 亮起。

各种功能被禁用，不能在后座区操作。

www.inhauto.com

驾驶

车辆装备

本章描述了该车型系列中的所有标准装备、国家规格和特殊装备。因此也会提及未在本车上提供的特殊装备或国家规格。对于安全功能和系统而言同样如此。使用相应功能和系统时，应当注意相应适用的国家法规。

启动/停止按钮

工作原理



按下启动/停止按钮即可接通或关闭点火装置以及启动发动机。

Steptronic 变速箱：如果在按压启动/停止按钮时踩下制动器，就会启动发动机。

接通点火装置

Steptronic 变速箱：按下启动/停止按钮，不要踩制动器。

所有系统处于使用就绪状态。

组合仪表上的大多数指示灯和警示灯以不同的时长亮起。

当发动机关闭时，关闭点火装置及不必要的用电器来保护蓄电池。

关闭点火装置

Steptronic 变速箱：再次按下启动/停止按钮，不要踩制动器。

组合仪表上的所有指示灯都熄灭。

当发动机关闭时，关闭点火装置及不必要的用电器来保护蓄电池。

安全措施

当停车并且关闭发动机之后，在下列情况下自动关闭点火装置：

- ▷ 当上锁时，即使已经接通了近光灯。

- ▷ 蓄电池完全放电前，以便仍可以启动发动机。
- ▷ 在打开或关闭驾驶员侧车门时，如果驾驶员已系上安全带且近光灯关闭。
- ▷ 系上驾驶员安全带时，如果驾驶员侧车门打开且近光灯关闭。
- ▷ 打开前车门时，如果在前排座椅上没有其他人员。

如果没有进一步的操作，大约 15 分钟后，从近光灯切换至停车灯。

收音机待机状态

激活收音机待机状态：发动机运转时按下启动/停止按钮。

各个用电器都处于使用就绪状态。

在下列情况下自动关闭收音机待机状态：

- ▷ 约 8 分钟后。
- ▷ 通过中控锁上锁。
- ▷ 蓄电池完全放电前，以便仍可以启动发动机。

当点火装置例如基于如下原因自动关闭时，收音机待机状态保持激活：

- ▷ 打开或关闭驾驶员侧车门。
- ▷ 系上驾驶员安全带。
- ▷ 自动从近光灯切换至停车灯。

在发动机关闭且接通点火装置时，如果车灯关闭或者在相应配置下接通日间行车灯，则在打开车门时自动切换到收音机待机状态。

发动机启动

安全提示



危险

废气管堵住或者通风不充分时，有害气体可能会进入车内。在排出的废气中含有一氧化碳，它无色无味，但有剧毒。在封闭的空间内，

废气也会积聚在车辆外部。有生命危险。保持废气管畅通无阻和足够的通风。◀



警告

未固定的车辆可能会自行移动并溜车。存在事故危险。离开车辆之前要防溜车。

为了确保固定车辆防止溜车，应当注意以下事项：

- ▷ 拉紧驻车制动器。
- ▷ 在上坡或下坡处，将前轮转到路缘方向。
- ▷ 在上坡或下坡处，还要额外固定车辆，如使用垫楔。◀



提示

反复尝试启动或者短时间先后多次启动，燃油不燃烧或者燃烧不充分。三元催化器可能过热。有损坏设备的危险。避免短时间先后多次启动。◀

Steptronic 变速箱

启动发动机

1. 踩踏制动器。
2. 按压启动/停止按钮。

自动进行一段时间的启动，只要发动机开始运转就会结束。

发动机关闭

安全提示



警告

车内无人照看的儿童或动物可能会让车辆自行移动并且为给自身和交通状况带来危险，例如由于下列行为：

- ▷ 按下启动/停止按钮。
- ▷ 松开驻车制动器。
- ▷ 打开和关闭车门或车窗。
- ▷ 挂入 N 档。
- ▷ 操作各种车辆装备。

有事故危险或受伤危险。不要让儿童或动物在无人照看的情况下留在车内。离开车辆时携带遥控钥匙并给车辆上锁。◀



警告

未固定的车辆可能会自行移动并溜车。存在事故危险。离开车辆之前要防溜车。

为了确保固定车辆防止溜车，应当注意以下事项：

- ▷ 拉紧驻车制动器。
- ▷ 在上坡或下坡处，将前轮转到路缘方向。
- ▷ 在上坡或下坡处，还要额外固定车辆，如使用垫楔。◀

驶入通道式洗车机前

为确保车辆能开入通道式洗车机，注意关于在自动清洗装置或通道式洗车机中洗车，见第 183 页，的信息。

Steptronic 变速箱

关闭发动机

1. 在车辆静止时，拉紧驻车制动器。
2. 挂入 P 档。
3. 按压启动/停止按钮。
发动机被关闭。
收音机待机状态被接通。

自动启停功能

工作原理

自动启停功能可以帮助节省燃油。在停车期间，如堵车或红绿灯前系统会关闭发动机。点火装置保持接通。起步时发动机自动启动。

概述

每次通过按压启动/停止按钮启动发动机之后，自动启停功能就进入使用就绪状态。

从大约 5 公里/小时开始启用该功能。

根据所选的驾驶模式，自动激活或停用系统。

www.inh... 关闭发动机

发动机关闭

停车时发动机在以下前提条件下自动关闭：

Steptronic 变速箱：

- ▷ 选档杆位于 D 档。
- ▷ 在车辆静止状态下制动踏板保持踩踏状态。
- ▷ 驾驶员已系上安全带或驾驶员侧车门已关闭。

为了能在车辆静止状态下松开制动踏板，挂入 P 档。发动机保持熄火。

踩下制动踏板继续行驶。挂入档位，发动机自动启动。

关闭发动机后空调设备的风量减小。

组合仪表上的显示

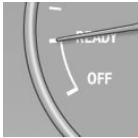

转速表上闪烁的 READY 表明，自动启停功能已经为发动机自动启动做好了准备。



该显示表示没有满足自动关闭发动机的前提条件。

功能限制

发动机在以下情形不会自动停止：

- ▷ 车外温度太低。
- ▷ 车外温度高，且自动空调正在工作。
- ▷ 车厢尚未加热或冷却到所需的温度。
- ▷ 发动机尚未达到工作温度。
- ▷ 转向角或转向过程幅度过大。
- ▷ 倒车后。
- ▷ 自动空调处于接通状态时车窗有水雾。
- ▷ 车辆蓄电池几乎完全放电。
- ▷ 在高海拔地区。
- ▷ 发动机罩解锁。
- ▷ 驻车辅助系统已激活。
- ▷ 走走停停的交通。

- ▷ 选档杆位于 N、M/S 或 R。
- ▷ 使用乙醇含量较高的燃油。

发动机启动

起步时发动机在如下条件下自动启动：

- ▷ Steptronic 变速箱：通过松开制动踏板。发动机启动后按常态加速。

安全功能

如果满足如下条件之一，发动机自动关闭后不会再次自行启动：

- ▷ 已解开驾驶员安全带并且驾驶员侧车门已打开。
 - ▷ 发动机罩已解锁。
- 一些指示灯亮起不同长度的时间。

只能通过启动/停止按钮启动发动机。

功能限制

即使不应启动，在以下情形下停止的发动机也会自动启动：

- ▷ 车内温度很高并制冷功能处于打开状态。
- ▷ 转向过程中。
- ▷ Steptronic 变速箱：档位从 D 切换至 N、R 或 M/S。
- ▷ Steptronic 变速箱：档位从 P 切换至 N、D、R 或 M/S。
- ▷ 自动空调处于接通状态时车窗有水雾。
- ▷ 车辆蓄电池几乎完全放电。
- ▷ 车内温度很低并加热功能处于打开状态。

手动停用/激活系统

通过按钮



 按压按钮。

- ▷ LED 亮起：自动启停功能停用。
发动机在自动停止期间起。
只能通过启动/停止按钮来关闭或启动发动机。
- ▷ LED 熄灭：自动启停功能已激活。

在自动发动机停机期间将车辆熄火

在发动机自动停止期间可以安全地将车辆熄火，例如要离开车辆。

Steptronic 变速箱：

1. 挂入 P 档。
2. 按压启动/停止按钮。点火装置关闭。自动启停功能停用。
3. 拉紧驻车制动器。

与往常一样通过启动/停止按钮启动发动机。

自动关闭

在某些情况下会自动停用自动启停功能，以确保安全性，例如当识别到驾驶员离开。

功能故障

自动启停功能不再自动关闭发动机。系统会显示一个检查控制信息。可以继续行驶。由制造商服务合作伙伴或其他授权服务合作伙伴或授权修理厂检查系统。

驻车制动器

工作原理

驻车制动器用于防止停住的车辆自行移动。

安全提示



警告

未固定的车辆可能会自行移动并溜车。存在事故危险。离开车辆之前要防溜车。

为了确保固定车辆防止溜车，应当注意以下事项：

- ▷ 拉紧驻车制动器。
- ▷ 在上坡或下坡处，将前轮转到路线方向。
- ▷ 在上坡或下坡处，还要额外固定车辆，如使用垫楔。◀



警告

车内无人照看的儿童或动物可能会让车辆自行移动并且为给自身和交通状况带来危险，例如由于下列行为：

- ▷ 按下启动/停止按钮。
- ▷ 松开驻车制动器。
- ▷ 打开和关闭车门或车窗。
- ▷ 挂入 N 档。
- ▷ 操作各种车辆装备。

有事故危险或受伤危险。不要让儿童或动物在无人照看的情况下留在车内。离开车辆时携带遥控钥匙并给车辆上锁。◀

综述



驻车制动器

拉紧

 拉起开关。
LED 亮起。

 指示灯以红色亮起。驻车制动器拉紧。

视停车状况而定，驻车制动器自动拉紧。

Steptronic 变速箱：在某些停放情况下，挂入 P 档时，驻车制动器自动拉紧。在这些情况下，当离开 P 档时，驻车制动器自动松开。

行车期间

在行驶过程中使用可起到紧急制动作用：

拉动开关并保持不动。只要拉动开关，车辆就会强力制动。

 指示灯以红色亮起，响起信号音，同时制动信号灯亮起。
系统会显示一个检查控制信息。

如果车辆制动直至停止状态，则拉紧驻车制动器。

松开

接通点火装置时：

 Steptronic 变速箱：踩下制动器或挂入 P 档时按下开关。
LED 和指示灯熄灭。

驻车制动器松开。

Steptronic 变速箱则自动松开

踩下油门踏板即可自动松开。

LED 和指示灯熄灭。

在下列条件下，踩下油门踏板即可自动松开手刹：

- ▶ 发动机启动。
- ▶ 已挂档。
- ▶ 驾驶员已系好安全带并且关闭了车门。

功能故障

驻车制动器失灵或者出现故障时，如果要离开车辆，请采取使用垫楔等措施以避免自行移动。

断电后

初始化操作

1. 接通点火装置。
2.  踩下制动器或挂入 P 档时按下开关。
启动过程可能持续几秒。可能伴有噪声，这是正常现象。

 一旦驻车制动器重新工作，组合仪表的指示灯熄灭。

转向信号灯、远光灯、大灯变光功能

转向信号灯

外后视镜中的转向信号灯

在行驶和转向信号灯或警示闪光装置工作期间，不得收折外后视镜，以便可以清楚地看见外后视镜中的转向信号灯。

闪烁

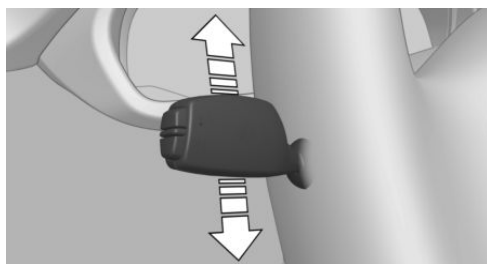

按压操作杆超过压力作用点。
操作杆在操作后返回初始位置。
将操作杆轻轻压至压力作用点即可手动关闭。

快速闪烁

向上或向下轻轻点按操作杆。

转向信号灯闪烁三次。

可激活或者停用该功能。

在控制显示屏上：

1. "设置"
2. "灯光"
3. "转向灯亮 3 次"

该设置为当前所使用的个人配置而保存。

短时闪烁

将操作杆压至压力作用点并按住，就一直闪烁。

功能故障

指示灯出现非常规的快速闪烁表明一个转向信号灯故障。

远光灯，大灯变光功能

向前按压或向后拉操作杆。

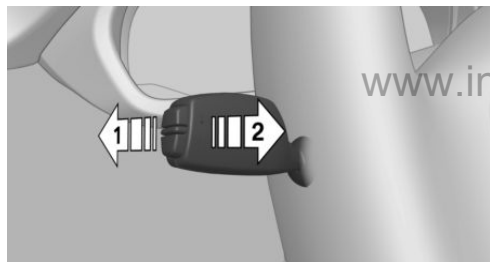

- ▷ 远光灯，见箭头 1。
- ▷ 远光灯关闭/大灯变光功能，见箭头 2。

刮水装置

概述

不要在干燥的挡风玻璃上使用刮水器，否则刮水片会迅速磨损或者受损。

安全提示



警告

如果雨刮器在翻开状态下自行移动，可能会夹住身体部位或者损坏车辆部件。有受伤危险或设备损坏的危险。注意，雨刮器翻开时，车辆需熄火，在启用时，雨刮器需翻回。◀



提示

雨刮器冻住后，在启用时，雨刮器刮片可能会断裂并且雨刮马达过热。有损坏设备的危险。启用雨刮器之前，给车窗玻璃除霜。◀

打开

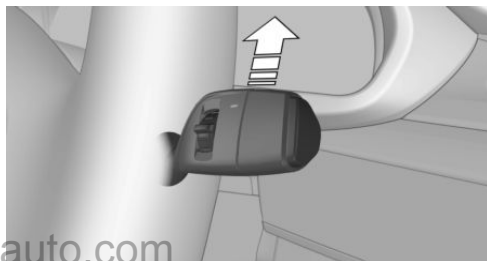

向上点按操作杆或按压超过压力作用点。

- ▷ 普通刮水速度：向上轻抬一次。
停车时可切换至间歇运行。
- ▷ 快速刮水速度：向上轻抬两次或者按压一次超过压力作用点。
停车时切换至普通刮水速度。

松开操作杆后，它将返回起始位置。

关闭和短时刮水

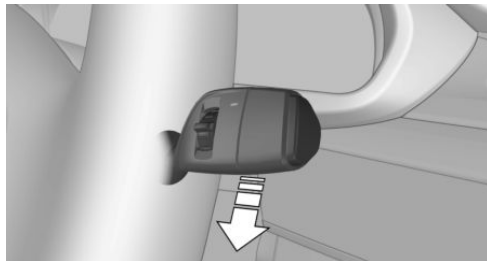

向下按压操作杆。

- ▷ 关闭快速刮水速度：向下按压两次。

- ▷ 关闭普通刮水速度：向下按压一次。
 - ▷ 短时刮水：向下按压一次。
- 松开操作杆后，它将返回起始位置。

间歇模式或者雨量传感器

工作原理

雨量传感器根据雨量自动控制刮水器工作模式。

概述

传感器位于挡风玻璃上内后视镜正前方。在没有雨量传感器的情况下默认为刮水器间歇工作。

安全提示

提示
在清洗装置内，如果激活雨量传感器，雨刮器可能会无意间自行运动。有损坏设备的危险。在清洗装置中停用雨量传感器。◀

激活/停用

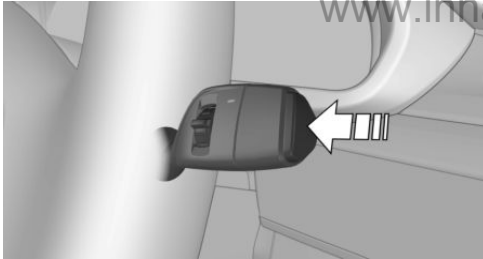

按压刮水器杆按钮。

启动刮水程序。

若装有雨量传感器：刮水器杆中的 LED 亮起。

结冻时，可能无法启动刮水程序。

调整间歇时间或者雨量传感器灵敏度

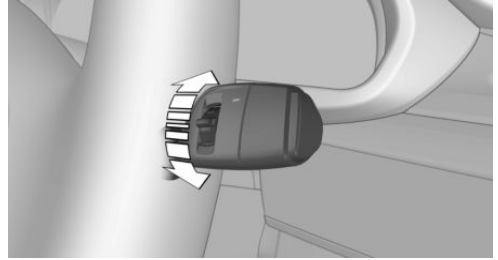

旋转滚轮，调整间歇时间或者雨量传感器灵敏度。

向上：缩短间隔时间或者提高雨量传感器灵敏度。

向下：延长间隔时间或者降低雨量传感器灵敏度。

车窗玻璃清洗装置

安全提示

警告
温度较低时，玻璃上的清洗液会结冰并限制视野范围。存在事故危险。只有清洗液喷在挡风玻璃上不结冰时，才能使用清洗装置。必要时使用防冻清洗液。◀

提示
清洗液容器内没有清洗液会使得清洗泵无法正常工作。有损坏设备的危险。不能在清洗液容器没有清洗液时使用清洗装置。◀

清洁

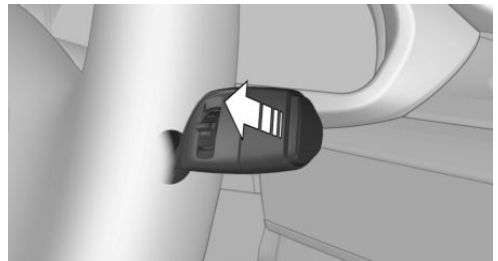

拉动操作杆。

清洗液喷到挡风玻璃上，刮水器短时接通。

车窗玻璃清洗喷嘴

接通点火装置后自动加热车窗玻璃清洗喷嘴。

后窗玻璃雨刮

接通后窗玻璃雨刮

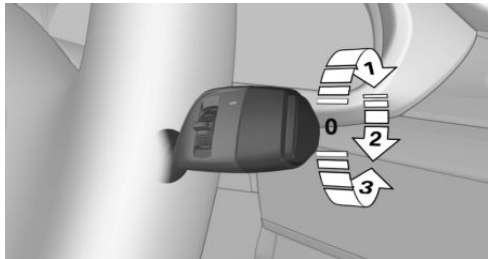

将开关从静止位置 0 向上转动，见箭头 1：间歇运行。挂入倒车档后连续运行。

清洁后窗玻璃

在间歇运行中：继续旋转开关，见箭头 2。松开开关后，它将返回间歇运行位置。

在静止位置处：向下转动开关，见箭头 3。松开开关后，它将返回静止位置。

刮水器的翻开位置

工作原理

在翻开位置处可以翻开挡风玻璃刮水器。

概述

在更换刮水片时或结冰时，需要将刮水器翻出。

安全提示

 警告

如果雨刮器在翻开状态下自行移动，可能会夹住身体部位或者损坏车辆部件。有受伤危险或设备损坏的危险。注意，雨刮器翻开时，车辆需熄火，在启用时，雨刮器需翻回。◀

翻开刮水器

1. 接通并再次关闭点火装置。
2. 结冰时要注意刮水片没有被冻住。
3. 将刮水器杆向上拉过压力作用点并保持约 3 秒钟，直到刮水器差不多静止在竖直位置。
4. 从挡风玻璃上完全取下刮水器。

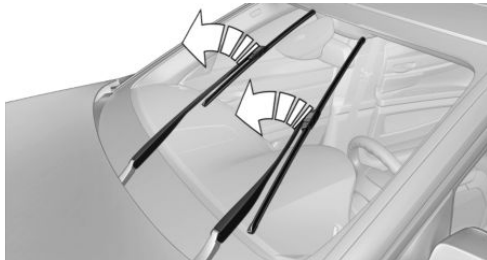

折回刮水器

折回刮水器后必须重新启用刮水装置。

1. 接通点火装置。
2. 将刮水器杆向下压。刮水器返回静止位置，并重新进入使用就绪状态。

清洗液

概述

所有清洗喷嘴由一个储液罐供液。

使用由淡水、玻璃清洗浓缩液组成的混合液，必要时添加用于车窗玻璃清洗装置的防冻清洗液。建议的最低加注量：1 升。

安全提示



警告

一些防冻清洗液可能包含有害成分并且是易燃的。有火灾危险和受伤危险。注意容器上的说明。防冻清洗液要远离火源。工作液不要倒入其他瓶内。避免儿童触及工作液。◀

警告

清洗液在与热发动机零件接触时可能会被点燃和着火。有受伤危险或设备损坏的危险。清洗液只能在发动机冷却时添加。随后完整关闭清洗液的盖板。◀

提示

为了在车窗上形成水珠效果，在清洗液中添加含硅酮的添加剂可能导致清洗装置受损。有损坏设备的危险。不要在清洗液中混合含硅酮添加剂。◀

提示

使用不同的玻璃清洗浓缩液或者防冻清洗液的混合物可能导致清洗装置受损。有损坏设备的危险。不要混合不同的玻璃清洗浓缩液或者防冻清洗液。注意容器上的说明和混合比例。◀

综述

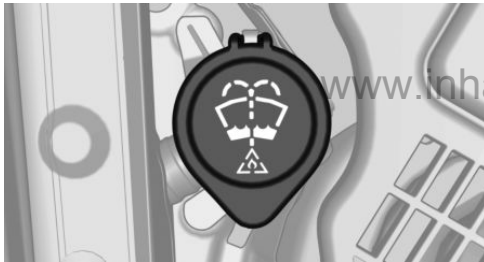

清洗液容器位于发动机室内。

功能故障

使用由酒精制成的未经稀释的玻璃清洗浓缩液或者防冻清洗液时，当温度低于-15℃时会出现错误显示。

Steptronic 变速箱

安全提示

警告

未固定的车辆可能会自行移动并溜车。存在事故危险。离开车辆之前要防溜车。

为了确保固定车辆防止溜车，应当注意以下事项：

- ▷ 拉紧驻车制动器。
- ▷ 在上坡或下坡处，将前轮转到路缘方向。
- ▷ 在上坡或下坡处，还要额外固定车辆，如使用垫楔。◀

选档杆位置

D 行驶档

正常驾驶模式选档杆位置。可切换到所有前进档。

R 倒车档

只能在停车状态下挂入。

N 空档，怠速

在 N 档处，车辆可以滑行，例如在通道式洗车机内。

P 驻车档

只能在停车状态下挂入。驱动轮被抱死。

在离开车辆前要确保已挂入 P 档。否则汽车可能自行移动。

强制降档

在强制降档时可达行驶功率的最大值。克服阻力把油门踏板踩到全油门位置。

挂入档位

概述

车辆起步前应踩住制动器，否则在已挂入档位情况下，车辆会自行移动。

选档杆仅在接通点火装置或发动机运转的情况下才可以从 P 位置换出。

在停车时，从 P 或 N 档切换到其他档位之前要踩下制动器，否则不会停用换档自锁功能并且不会执行换档指令。

选档杆锁止器

锁定避免意外切换至 P 或 R 档或者意外从 P 档换出。



解除锁止：在踩下制动器时，按压选档杆正面的按钮，箭头。

运动模式程序和手动模式

激活运动模式程序



从 D 档向左按压选档杆。

在组合仪表中显示所挂入的档位，例如 S1。

变速箱的运动模式程序已激活。

激活手动模式 M/S

1. 从 D 档向左按压选档杆。
2. 向前按压或向后拉选档杆。

激活手动模式 M/S，切换档位。

在组合仪表内显示所选档位，例如 M1。

如果情况需要，Steptronic 变速箱继续自动切换。

示例：当达到一定的发动机转速值时，如有需要可在 M/S 手动模式下自动换高档。

在手动模式下换挡

- ▷ 换低档：向前按压选档杆。
- ▷ 换高档：向后拉动选档杆。

仅在适当转速和车速下执行换挡，例如当发动机转速较高时不会降档。

在组合仪表内短暂显示所选档位，然后重新显示当前挂入的档位。

Steptronic Sport 变速箱：避免在手动模式 M/S 下自动换高档

如果满足下列条件的其中一个，Steptronic Sport 变速箱在手动模式 M/S 下当达到一定的发动机转速值时，不自动换高档：

- ▷ DSC 停用。
- ▷ TRACTION 已激活。

此外在强制降档时不会换低档。

在相应的变速箱规格中，通过同时操作强制降档和左侧换挡拨片可以换到最低的档位。如果短时间通过换挡拨片从 D 切换到手动模式 M/S，则无法执行该操作。

结束运动模式程序/手动模式

向右按压选档杆。

组合仪表上显示 D。

换挡拨片



使用方向盘上的换挡拨片可快速切换档位，手无需离开方向盘。

- ▷ 换高档：短促拉动右侧换挡拨片。
- ▷ 换低档：短促拉动左侧的换挡拨片。
- ▷ 通过长时间拉动左侧换挡拨片可以换到最小的档位。

仅在适当转速和车速下执行换挡，例如当发动机转速较高时不会降档。

在组合仪表内短暂显示所选档位，然后重新显示当前档位。

如果在自动模式下通过方向盘上的换挡拨片进行换挡，就会在 D 档短时以及在 S 档持续切换到手动模式。

如果在手动模式下的一定时间间隔内匀速行驶，不加速或者不通过换挡拨片换挡，在 D 档就会切换回自动模式。

随时可以从手动模式切换至自动模式：

- ▶ 长时间拉住右侧换挡拨片。
- 或者
- ▶ 除了短促拉动右侧换挡拨片之外还短促拉动左侧换挡拨片。

组合仪表上的显示

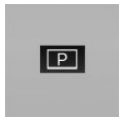

显示档位，例如：P。

手动解锁变速箱锁止器

如果尽管接通了点火装置、踩踏制动器并按压选档杆按钮，选档杆在选档杆位置 P 仍处于锁止状态，则可以手动解除变速箱锁止：

在手动解锁档位锁止之前，拉住驻车制动器，防止车辆自行移动。

1. 从中央控制台下方松开选档杆防尘套。



2. 抬起防尘套。如有必要，拔下线缆连接器。

3. 使用随车工具，见第 169 页，中的螺丝刀向下按压黄色的解锁杆，见箭头。

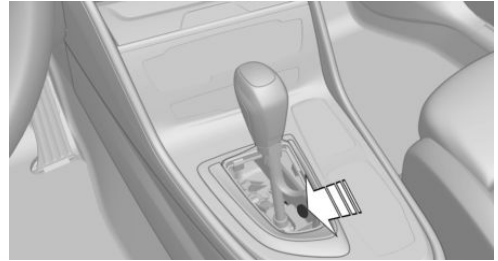

4. 按压选档杆正面的按钮，轻轻向后移动选档杆。
松开解锁杆。
5. 将选档杆置于所需位置。

Steptronic Sport 变速箱：起跑控制模式

工作原理

起跑控制模式可用于在不打滑的车道上进行最佳加速。

概述

使用起跑控制模式会导致部件提前磨损，这是因为该功能带来非常高的负荷。

在磨合，见第 136 页，期间不能使用起跑控制模式。

请尽快重新激活 DSC，以提高车辆的行驶稳定性。

熟练的驾驶员可以在 DSC OFF 模式下达到更好的加速值。

前提

在发动机工作温度下，即不间断行驶至少 10 公里后，起跑控制模式可用。

利用起跑控制模式起步时不要转动方向盘。

利用起跑控制模式起步

发动机运转时：

1.  按压按钮或者使用驾驶员体验开关选择 SPORT。

在组合仪表中与 SPORT 组合显示 TRACTION，并且 DSC OFF 指示灯亮起。

2. 挂入 S 档。
3. 用左脚用力踩下制动器。
4. 克服阻力把油门踏板踩到全油门位置并保持，强制降档。

组合仪表上显示旗帜图标。

5. 起步转速被调节。3 秒内松开制动器。

重新使用起跑控制模式之前，让变速箱冷却大约 5 分钟。

www.inhauto.com

显示

车辆装备

本章描述了该车型系列中的所有标准装备、国家规格和特殊装备。因此也会提及未在本车上提供

的特殊装备或国家规格。对于安全功能和系统而言同样如此。使用相应功能和系统时，应当注意相应适用的国家法规。

综述，组合仪表

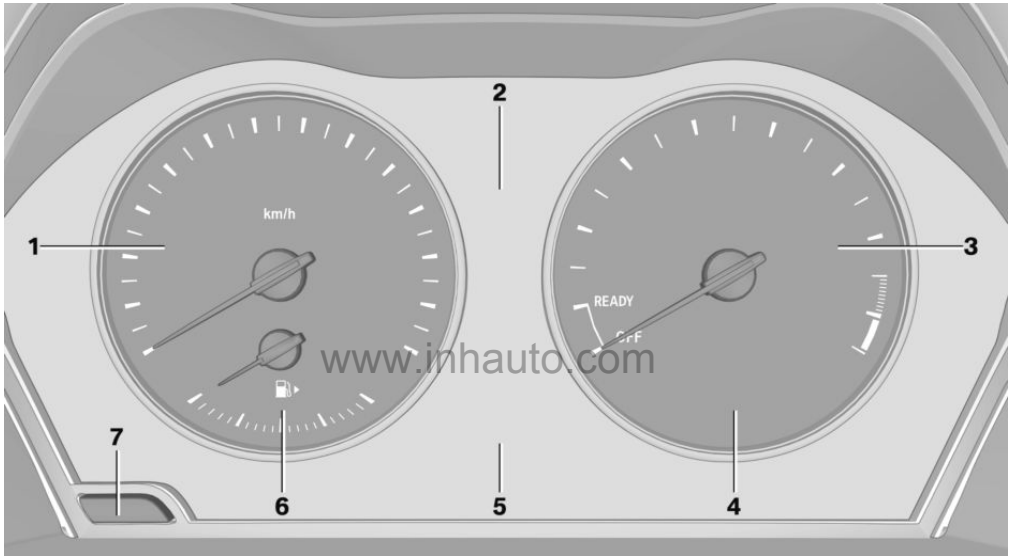

- | | |
|--------------------------|----------------------------|
| 1 车速表 | 5 电子显示 71 |
| 2 信息，例如检查控制 | 6 油量表 74 |
| 3 转速表 75 | 7 复位里程数 75 |
| 4 当前能耗 | |

电子显示

- ▷ 选择列表，见第 [78](#) 页。
- ▷ 车外温度，见第 [75](#) 页。
- ▷ 自动启停功能，见第 [61](#) 页。
- ▷ 车载电脑，见第 [79](#) 页。
- ▷ 日期，见第 [75](#) 页。
- ▷ 动能回收，见第 [76](#) 页。
- ▷ 档位显示，见第 [69](#) 页。
- ▷ 里程表/分里程表，见第 [75](#) 页。
- ▷ 信息，例如检查控制，见第 [72](#) 页。
- ▷ 导航显示。

- ▷ 可达里程，见第 75 页。
- ▷ 状态，驾驶员体验开关，见第 105 页。
- ▷ 保养服务需求，见第 76 页。
- ▷ Speed Limit Info，见第 77 页。
- ▷ 时间，见第 75 页。

检查控制

工作原理

检查控制监测车内各项功能，如果在被监测系统内出现故障，会及时向您报告。

概述

检查控制信息以指示灯或者警示灯与文本信息相结合的方式显示在组合仪表中和平视显示系统中。

另外可能响起声音报警并在控制显示屏上显示文本信息。

指示灯和警示灯

概述

指示灯和警示灯在组合仪表中会以不同的组合和颜色亮起。

发动机启动时或接通点火装置时，一些车灯的功能被快速检查，短暂亮起。

红色车灯

安全带提醒功能



驾驶员侧安全带未系好。在一些国家规格中：识别到前排乘客安全带未系好或者前排乘客座椅上有物品。

指示灯闪烁或亮起：驾驶员侧或前排乘客侧安全带未系好。如果前排乘客座椅上有物品，也可能触发安全带提醒功能。

此时请检查安全带是否已正确系好。

安全气囊系统



安全气囊系统和安全带拉紧装置可能损坏。

务必由制造商服务合作伙伴或其他授权服务合作伙伴或授权修理厂检查车辆。

驻车制动器



驻车制动器拉紧。

更多信息请见松开驻车制动器，见第 63 页。

制动系统



制动系统故障。谨慎地继续行车。

务必由制造商服务合作伙伴或其他授权服务合作伙伴或授权修理厂检查车辆。

跟随行驶报警系统



指示灯亮起：预警，例如出现碰撞危险或者与前面行驶的车辆的间距很小。增大车距。

指示灯闪烁：如果车辆以较高速度差靠近另一车辆，在马上发生碰撞危险时发出紧急警告。

通过制动进行干预，如有必要请进行避让。

行人避让警告



组合仪表中的图标。

如果存在碰撞已识别出的行人的危险，图标就会亮起，并发出信号音。

黄色车灯

防抱死制动系统 ABS



制动助力功能也许失灵。避免突然制动。应考虑到制动距离会变长。

立即由制造商服务合作伙伴或其他授权服务合作伙伴或授权修理厂检查。

动态稳定控制系统 DSC



指示灯闪烁: DSC 正在调节牵引力和制动力。使车辆稳定。减速并配合道路条件调整驾驶方式。

指示灯亮起: DSC 失灵。

由制造商服务合作伙伴或其他授权服务合作伙伴或授权修理厂检查系统。

更多信息请见动态稳定控制系统 DSC, 见第 102 页。

停用动态稳定控制系统 DSC 或者激活动态牵引力控制系统 DTC



停用动态稳定控制系统 DSC 或者启用动态牵引力控制系统 DTC。

更多信息请见动态稳定控制系统 DSC, 见第 102 页, 以及动态牵引力控制系统 DTC, 见第 103 页。

轮胎失压显示 RPA



轮胎失压显示报告轮胎中的轮胎气压损失。

降低车速, 小心停车。避免紧急制动和转向操作。

更多信息请见轮胎失压显示, 见第 90 页。

转向系统



转向系统可能失灵。

由制造商服务合作伙伴或其他授权服务合作伙伴或授权修理厂检查转向系统。

发动机功能



发动机功能故障。

由制造商服务合作伙伴或其他授权服务合作伙伴或授权修理厂检查车辆。

更多信息请见车载诊断系统插座, 见第 167 页。

车道偏离警告



当偏离已识别的车道时, 接通系统并且在某些条件下报警, 而不会提前闪烁。

更多信息请见车道偏离警告, 见第 97 页。

后雾灯



后雾灯已接通。

更多信息请见后雾灯, 见第 87 页。

绿色车灯

转向信号灯



转向信号灯接通。

指示灯出现非常规的快速闪烁表明一个转向信号灯故障。

更多信息请见转向信号灯, 见第 63 页。

停车灯, 行车灯



停车灯或行车灯已接通。

更多信息请见停车灯/近光灯, 行车灯控制, 见第 84 页。

远光灯辅助功能



远光灯辅助功能已接通。

根据交通状况自动接通和关闭远光灯。

更多信息请见远光灯辅助功能, 见第 86 页。

巡航控制



系统接通。保持用方向盘操作元件预先设定的车速。

手动车速限制器



指示灯亮起: 系统已打开。

指示灯闪烁: 超过了所设定的限速。如有必要响起信号音。

降低车速或者停用系统。

蓝色车灯

远光灯



远光灯已接通。

更多信息请见远光灯，见第 64 页。

车灯概述

检查控制



至少会显示或存储一条检查控制信息。

文本信息

组合仪表上的文本信息与一个图标相组合，用于解释检查控制信息和指示灯/警告灯的含义。



补充的文本信息

可以通过检查控制系统调出其他信息，例如关于故障原因和相应处理措施的信息。

如果是紧急信息，就会自动在控制显示屏上显示补充性说明文字。

图标

在补充的文本信息中可以根据检查控制信息选择以下功能。

- ▷  更多检查控制信息请见集成的用户手册。
- ▷  "保养服务预约"
联系制造商服务合作伙伴或其他授权服务合作伙伴或授权修理厂。
- ▷  "道路救援"
应与机动服务取得联系。

隐藏检查控制信息

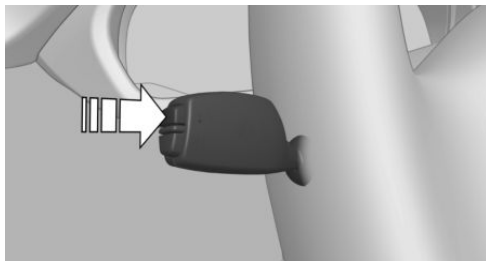

按压转向信号灯控制杆的按钮。

- ▷ 某些检查控制信息会长时间显示，直至排除故障。同时出现几个故障时会依次显示相关信息。这些信息可以隐藏约 8 秒钟。然后将自动重新显示。
- ▷ 其他检查控制信息会在约 20 秒钟后自动隐去。它们被存储并且可以再次显示。

显示存储的检查控制信息

在控制显示屏上：

1. "车辆信息"
2. "车辆状态"
3.  "检查控制"
4. 选择文本信息。

行程结束后的信息

在行车期间显示的某些信息将在关闭点火开关后再次显示。

油量表

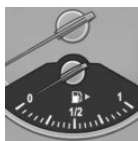

车辆倾斜可能会使显示出现波动。

视配置而定，加油机图标旁的箭头表示油箱盖板位于车辆的哪一侧。

加油提示，见第 150 页。



在达到燃油存量时，黄色指示灯亮起。

转速表

一定要避免红色警报区内的转速。在此区域内，为保护发动机会中断燃油供给。

里程表和分里程表

显示



- ▷ 里程表，见箭头 1。
- ▷ 分里程表，见箭头 2。

显示/复位里程数



按下按钮。

- ▷ 关闭点火装置后会显示时间、车外温度和里程表。
- ▷ 接通点火装置后分里程表复位。

车外温度



警告

温度高于+3 °C时，例如在桥梁或阴暗车道路段上，打滑危险可能增大。存在事故危险。温度较低时，根据天气条件调整驾驶方式。◀

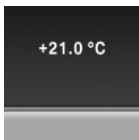

如果显示降至+3 °C或者更低，将响起信号音。

系统会显示一个检查控制信息。打滑危险增大。

时间

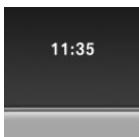

在组合仪表上显示时间。

可以在控制显示屏上设定时间。

日期

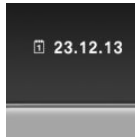

日期显示在组合仪表上。

可以在控制显示屏上设定日期。

可达里程

显示

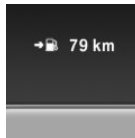

在剩余可达里程较少时：

- ▷ 短时显示一条检查控制信息。
- ▷ 在车载电脑上显示剩余的可达里程。
- ▷ 若为动态驾车方式，例如高速弯道行驶，未必能保证发动机功能。

可达里程不足 50 公里时，检查控制持续显示。



提示

在可达里程低于 50 公里时，可能无法再给发动机供应足够燃油。无法保证发动机功能。有损坏设备的危险。请及时加油。◀

当前能耗

组合仪表

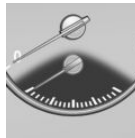

显示当前的燃油消耗。可以检查在当前行驶状态下的燃油经济性和排放对环境的影响。

具有扩展范围的组合仪表



显示当前的燃油消耗。可以检查在当前行驶状态下的燃油经济性和排放对环境的影响。

显示当前能耗

视配置而定，当前油耗可以作为条状指示灯显示在组合仪表上。

1. "设置"
2. "信息显示"
3. "附加模拟显示"

动能回收

显示

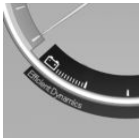

惯性滑行时，车辆动能转化为电能。车辆蓄电池会部分充电，燃油消耗会下降。

保养服务需求

工作原理

此功能显示所需的保养服务需求和相应保养范围。

概述

接通点火装置后，在组合仪表中短暂显示距离下次保养的行驶路程或者时间。

可以让服务顾问从遥控器中读出当前的保养服务需求。

显示

保养服务需求的详细信息



可以在控制显示屏上显示保养范围的详细信息。

1. "车辆信息"
2. "车辆状态"
3.  "保养服务需求"

显示必要的保养范围，也可能显示法律规定的检查。

4. 选择条目以显示详细信息。

图标

图标	描述
	目前不必进行保养服务。
	某项保养或法律规定的检查不久会到期。
	已超过保养服务日期。

输入日期

输入规定的车辆检查日期。

确保车辆日期和时间设置正确。

在控制显示屏上：

1. "车辆信息"
2. "车辆状态"
3.  "保养服务需求"
4. "法定车辆检查"
5. "日期:"
6. 进行设置。
7. 确认。

输入的日期被存储。

保养服务自动通知

车辆保养状态或者法定检查的数据会在保养到期前自动传输至服务合作伙伴。

可以检查何时通知了服务合作伙伴。

在控制显示屏上：

1. "车辆信息"
2. "车辆状态"
3. 调出"选项"。
4. "上一次保养自动提醒服务"

保养历史记录



概述

由制造商服务合作伙伴或其他授权服务合作伙伴或授权修理厂进行车辆保养。所完成的各项保养信息会记录在车辆数据中，见第 167 页。

记录的保养信息可以显示在控制显示屏上。只要保养信息写入车辆数据，则该功能即可用。

显示保养历史记录

在控制显示屏上：

1. "车辆信息"
2. "车辆状态"
3.  "保养服务需求"
4.  "保养历史记录"
执行的保养将会显示。
5. 选择条目以显示详细信息。

图标

图标	描述
	绿色：保养已按期进行。
	黄色：保养已推迟进行。
	未进行保养。

换档点显示

工作原理

当前行驶状况下，系统建议您使用最低油耗的档位。



概述

视配置和国家规格而定，在 Steptronic 变速箱手动模式下和手动变速箱中激活换档点显示。

换高档或换低档的提示显示在组合仪表上。

在无换档点显示的车辆中，显示已挂入的档位。

Steptronic 变速箱：显示

示例	描述
	已挂入最省油的档位。
	切换至更省油的档位。

Speed Limit Info

Speed Limit Info

工作原理

Speed Limit Info 以组合仪表中一个交通标志形式的图标显示当前所识别的限速。

概述

车内后视镜区域中的摄像头采集道路边缘的交通标志以及标志架的不同显示。带湿度等附加标记的交通标志也会被识别并与车辆内部的雨量传感器等数据进行比较，然后根据实际情况显示。

装有导航系统时，系统会考虑到导航数据中存储的信息，并在没有交通标志牌的路段上也显示当前车速限制。

无导航系统时，系统受技术条件所限具有一定局限性。只能识别和显示带车速限制的交通标志牌。由于例如居民点驶入口和居民点驶出口、高速公路提示牌等无法显示车速限制。原则上总是显示具有文字附加标记的车速限制。

安全提示



警告

系统不能免除正确判断视野状况和交通状况的个人责任。存在事故危险。根据交通情况调整驾车方式。观察交通状态，在相应情况下主动进行干预。◀

综述

摄像头

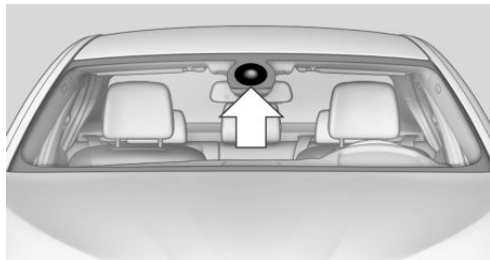

摄像头位于车内后视镜区域。

挡风玻璃的车内后视镜前方区域要保持清洁和无遮挡。

显示

Speed Limit Info 通过车载电脑显示。

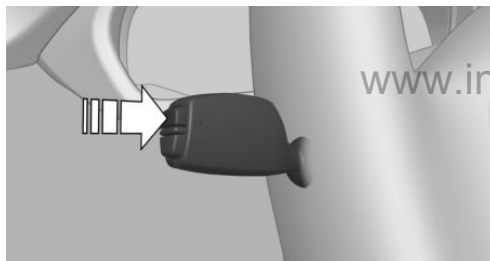

如有必要，多次按压转向灯控制杆按钮。

在组合仪表信息显示屏幕上显示 Speed Limit Info。

Speed Limit Info



上次识别到的车速限制。

无导航系统时，转弯或者行驶距离较长时交通标志变灰。

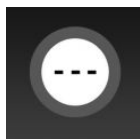

带导航系统：

无可用 Speed Limit Info。

LIMIT INFO

无导航系统：

没有识别到车速限制或取消车速限制。

也可以在平视显示系统中显示 Speed Limit Info。

系统的局限性

功能在如下情况下受到限制，也可能显示错误信息：

- ▷ 大雾、大雨或者大雪天气。
- ▷ 标志牌被物体、标签或颜色完全或部分挡住。
- ▷ 距离前方行驶的车辆较近。
- ▷ 迎面灯光光线较强或反射较强。
- ▷ 当内后视镜前的挡风玻璃有雾气、脏污或者被标签等盖住。
- ▷ 由于摄像头可能的错误识别。
- ▷ 如果导航系统内所保存的车速限制信息错误。
- ▷ 在导航系统未覆盖的地区。
- ▷ 与导航有偏差，例如由于道路行驶方向改变。
- ▷ 超过带有速度标签的大客车或者载重汽车。
- ▷ 如果交通标志不符合标准。
- ▷ 刚刚交付车辆后在进行摄像头校准期间。
- ▷ 识别到对另一条平行道路有效的标志牌。

组合仪表上的选择列表

概述

视配置而定，可以通过操作方向盘上的按钮和滚轮，通过组合仪表和平视显示系统上的显示来显示以下内容或者执行以下操作：

- ▷ 当前音频源。
- ▷ 打电话时重拨。
- ▷ 激活语音输入系统。

激活列表并进行设置

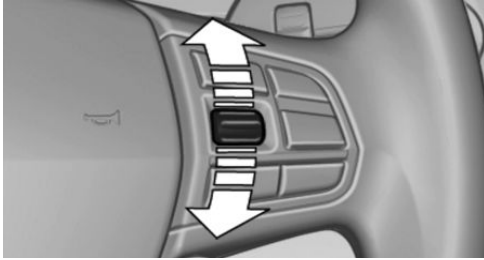

在方向盘右侧旋转滚轮，以激活相应列表。

1. 转动滚轮，选择所需设置。
2. 按压滚轮。

显示

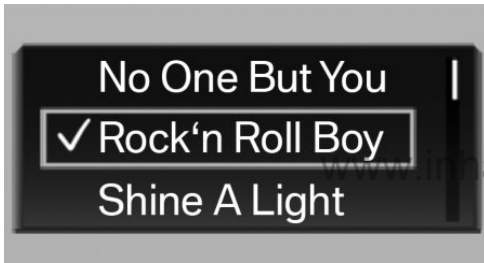

视装备而定，组合仪表中的列表可能与显示有所不同。

车载电脑

调出信息显示屏上的信息

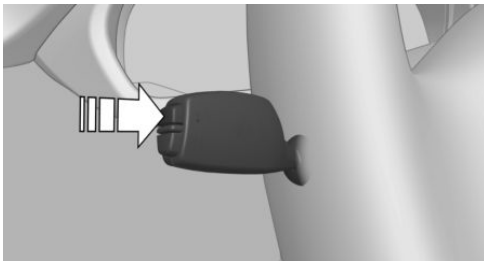

按压转向灯控制杆的按钮。
信息显示在组合仪表的信息显示屏上。

信息综述

信息显示屏

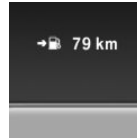

反复按压转向灯控制杆上的按钮，可以在信息显示屏上显示如下信息：

- ▷ 可达里程。
- ▷ 平均能耗，燃油。
- ▷ 当前能耗，燃油。
- ▷ 平均车速。
- ▷ 日期。
- ▷ 发动机温度显示。
- ▷ 车速限制信息。
- ▷ 抵达时间。
导航系统内的目的地引导激活。
- ▷ 距目的地的距离。
导航系统内的目的地引导激活。
- ▷ ECO PRO 奖励可达里程。

选择信息

根据配置可以设定要在组合仪表信息显示屏上调出哪些车载电脑信息。

在控制显示屏上：

1. "设置"
2. "信息显示"
3. 选择所需信息。

该设置为当前所使用的个人配置而保存。

详细信息

可达里程

此显示表示油箱内的燃油存量预计可以维持汽车行驶的可达里程。

根据前 30 公里的驾驶方式计算得出。

平均能耗

发动机运转期间，平均能耗通过计算求出。

车载电脑计算从上次复位以来行经路途的平均能耗。

平均车速

计算平均速度时不考虑手动关闭发动机时的停车状态。

复位平均值

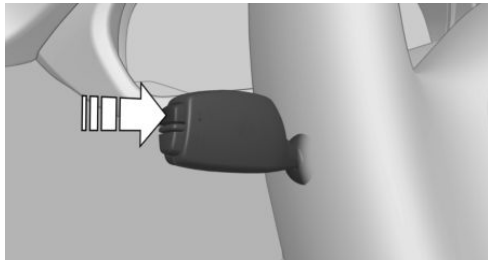

按住转向信号灯控制杆的按钮。

发动机温度显示

显示由冷却液温度和发动机机油温度组合而成的当前发动机温度。一旦达到最佳工作温度，显示就处于中间位置。

如果发动机机油或冷却液温度过高，即发动机温度过高，将显示一条检查控制信息。

检查冷却液液位，见第 165 页。

距目的地的距离

如果开始行车之前在导航系统中输入目的地，则会显示到行驶目的地的剩余距离。

自动接受距目的地的距离。

抵达时间

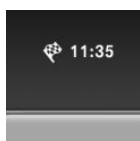

如果开始行车之前在导航系统中输入目的地，则会显示预计的抵达时间。

前提是正确设置时间。

车速限制信息

车速限制信息已预设。详细信息请见车速限制信息。

行程电脑

有两种车载电脑可供使用。

- ▷ "车载电脑": 可以随时复位数值。
- ▷ "旅程电脑": 数值提供了当前行驶的概览。

复位行程电脑

在控制显示屏上:

1. "车辆信息"
2. "旅程电脑"
3. "复位": 所有值被复位。

"自动复位": 车辆停驶约 4 小时后所有数值被复位。

控制显示屏上的显示

在控制显示屏上显示车载电脑或者行程电脑。

在控制显示屏上:

1. "车辆信息"
2. "车载电脑"或者"旅程电脑"

复位能耗和车速

在控制显示屏上:

1. "车辆信息"
2. "车载电脑"
3. "能耗"或者"速度"
4. "是"

运动显示

工作原理

在控制显示屏上可以显示运动模式仪表并在使用 SPORT 程序前检查车辆状态。

运动模式仪表

在控制显示屏上显示功率和扭矩值。

显示运动模式仪表

通过 iDrive:

1. "车辆信息"

2. "运动模式组合仪表"

3.  "运动器材"

通过驾驶体验开关:

1. 激活 SPORT。

2.  "运动模式组合仪表"

3.  "运动器材"

车速警告

工作原理

可以设置一个车速限值，达到此车速限值后即发出警告。

概述

如果低于设定的车速限值至少 5 公里/小时，会再次发出警告。

显示、设置或更改车速警告

在控制显示屏上:

1. "设置"
2. "速度"
3. "警告在: "
4. 旋转控制器，直至显示所需的车速。
5. 按压控制器。

存储车速警告。

激活/停用车速警告

在控制显示屏上:

1. "设置"
2. "速度"
3. "警告"
4. 按压控制器。

将当前车速设置为车速警告

在控制显示屏上:

1. "设置"
2. "速度"

3. "选择当前车速"

4. 按压控制器。

当前行驶的车速被存储为车速警告。

控制显示屏上的设置

时间

设置时间

1. "设置"
2. "时间 / 日期"
3. "时间:"
4. 旋转控制器，直至显示所需的小时。
5. 按压控制器。
6. 旋转控制器，直至显示所需的分钟。
7. 按压控制器。

时间被存储。

设置时间格式

1. "设置"
2. "时间 / 日期"
3. "时间显示格式:"
4. 选择所需的格式。

时间格式被存储。

自动调整时间

视装备而定，自动更新时间、日期，如有必要自动更新时区。

1. "设置"
2. "时间 / 日期"
3. "自动时间设置"

日期

设置日期

1. "设置"
2. "时间 / 日期"
3. "日期:"

4. 旋转控制器，直至显示所需的日期。
5. 按压控制器。
6. 设置相应的年月。
日期被存储。

设置日期格式

1. "设置"
2. "时间 / 日期"
3. "日期格式:"
4. 选择所需的格式。
日期格式被存储。

语言

设置语言

设置控制显示屏上的语言：

1. "设置"
2. "语言 (Language)/单位"
3. "语言(Lang.):"
4. 选择所需的语言。

该设置为当前所使用的个人配置而保存。

计量单位

设置计量单位

设置油耗、路程/距离和温度的计量单位：

1. "设置"
2. "语言 (Language)/单位"
3. 选择所需的菜单项。
4. 选择所需的单位。

该设置为当前所使用的个人配置而保存。

亮度

调整亮度

调整控制显示屏的亮度：

1. "设置"
2. "控制显示器"
3. "亮度"

4. 旋转控制器，直到达到所需的亮度。
5. 按压控制器。

该设置为当前所使用的个人配置而保存。

根据周围光线情况，有可能不能立刻辨别亮度调整。

激活/停用显示当前车辆位置

如果激活 GPS 定位，则可以在 BMW 互联驾驶应用程序或互联驾驶客户门户网站中显示当前车辆位置。

1. "设置"
2. "GPS 跟踪"
3. "GPS 跟踪"

平视显示系统

工作原理

系统将重要的信息投射到驾驶员的视线范围，例如车速。

驾驶员可以快速接收信息并将目光集中于交通状况。

综述

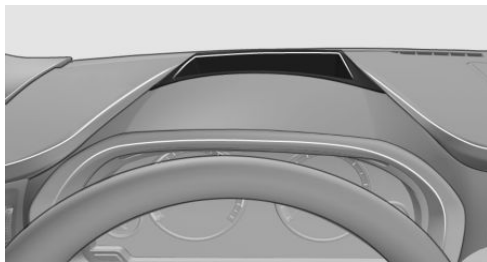

显示器的清晰度

平视显示系统显示器的清晰度受以下因素影响：

- ▷ 特定的座椅位置。
- ▷ 平视显示系统盖板上的物体。
- ▷ 带特定的偏振滤光镜的太阳镜。
- ▷ 潮湿的车道。
- ▷ 不适宜的光线条件。

如果图像失真，请由制造商服务合作伙伴或其他授权服务合作伙伴或授权修理厂检查基本设置。

注意关于清洁平视显示系统的提示，见第 185 页。

接通/关闭

1. "设置"
2. "平视显示系统"
3. "平视显示系统"

显示

综述

在平视显示系统内显示下列信息：

- ▷ 车速。
- ▷ 导航系统。
- ▷ 检查控制信息。
- ▷ 组合仪表中的选择列表。
- ▷ 驾驶员辅助系统。

仅在需要时短时间显示其中的几种信息。

选择平视显示系统上的显示

在控制显示屏上：

1. "设置"
2. "平视显示系统"
3. "显示的信息"
4. 选择所需平视显示系统的显示。

该设置为当前所使用的个人配置而保存。

调整亮度

亮度会根据环境光线自动调节。

可以调整基本设置。

在控制显示屏上：

1. "设置"
2. "平视显示系统"
3. "亮度"
4. 旋转控制器，直到达到所需的亮度。
5. 按压控制器。

近光灯接通时，平视显示系统的亮度还会受仪表照明的影响。

该设置为当前所使用的个人配置而保存。

调整高度

在控制显示屏上：

1. "设置"
2. "平视显示系统"
3. "高度"
4. 旋转控制器，直至达到所需的高度。
5. 按压控制器。

该设置为当前所使用的个人配置而保存。

设置旋转

平视显示系统画面可以围绕自身的轴旋转。

在控制显示屏上：

1. "设置"
2. "平视显示系统"
3. "旋转"
4. 旋转控制器，直至达到所需的设置。
5. 按压控制器。

该设置为当前所使用的个人配置而保存。

专用挡风玻璃

挡风玻璃是系统的一部分。

挡风玻璃的形状保证了精细的成像。

挡风玻璃上有一层薄膜防止图像重影。

基于此原因强烈建议由制造商服务合作伙伴或其他授权服务合作伙伴或授权修理厂更换专用挡风玻璃。

车灯

车辆装备

本章描述了该车型系列中的所有标准装备、国家规格和特殊装备。因此也会提及未在本车上提供的特殊装备或国家规格。对于安全功能和系统而言同样如此。使用相应功能和系统时，应当注意相应适用的国家法规。

综述



车内开关



车灯开关元件位于方向盘附近。



照明功能

图标	功能
	后雾灯
	前雾灯
	行车灯自动控制装置 转弯灯和可变式车灯分配
	关闭车灯 日间行车灯
	停车灯

图标	功能
	近光灯
	卤素大灯中的前灯照明距离调节装置
	仪表照明

停车灯、近光灯和驻车灯

概述

开关位置：0，, 

如果在关闭点火装置之后打开驾驶员侧车门，在这些开关位置就会自动关闭外部照明灯。

停车灯

开关位置：

照亮车辆周围。

停车灯不能长时间开着，否则车辆蓄电池会耗尽，从而有可能下次无法起动车辆。

驻车时接通单侧驻车灯，见第 84 页。

近光灯

开关位置：

接通点火装置时，近光灯亮起。

驻车灯

工作原理

车辆可以单侧照明。

打开

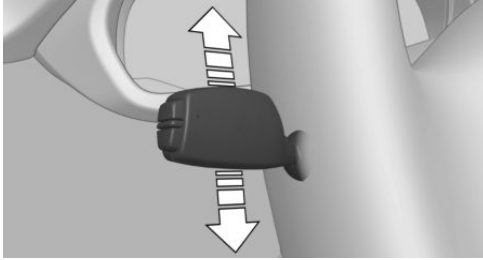

关闭点火装置时，向上或者向下按压操作杆超过压力作用点并持续约 2 秒钟。



关闭

向相反的方向短促将操作杆推至压力作用点。

迎宾灯和回家照明灯

迎宾灯

概述

视配置而定，在停车时，开关位置在  或 。

取决于环境光线，车辆解锁后也许会短间接通各个灯光功能。

激活/停用

在控制显示屏上：

1. "设置"
2. "灯光"
3. "迎宾灯"

该设置为当前所使用的个人配置而保存。

回家照明灯

概述

如果在关闭收音机待机状态时激活大灯变光功能，则近光灯还会继续亮起。

设置持续时间

在控制显示屏上：

1. "设置"
2. "灯光"
3. "回家照明:"
4. 设置持续时间。

该设置为当前所使用的个人配置而保存。

行车灯自动控制装置

工作原理

近光灯将根据周边环境光线的强弱（例如在隧道内、晨昏时以及下雨或下雪时）自动接通或关闭。

概述

在天色昏暗的清晨或傍晚，车灯可能会接通。

在白天隧道行车时，近光灯不会立刻关闭，而是在约 2 分钟后才关闭。

当雾灯接通时，近光灯会保持长亮。

激活

开关位置：

组合仪表上的指示灯在接接近光灯时亮起。

系统的局限性

自动行车灯控制无法替代驾驶员对环境光线的个人判断。

传感器无法识别诸如雾天和湿潮的天气。在这些情况下必须手动接通车灯，否则会有安全隐患。

日间行车灯

概述

开关位置：0，

接通点火装置时日间行车灯亮起。

激活/停用

某些国家法定要求使用日间行车灯，因此不得停用日间行车灯。

在控制显示屏上：

1. "设置"
2. "灯光"
3. "日间行车灯"

该设置为当前所使用的个人配置而保存。

转弯灯和可变式灯光分配

转弯灯

开关位置：☞

转弯时，转弯灯附加照亮弯道内侧区域。车速低于约 40 公里/小时，当转向信号灯接通或识别到转向角时自动接通转弯灯。

可变式灯光分配

开关位置：☞

可变式灯光分配根据车速更好地照亮车道。

- ▷ 城市灯：近光灯的照明区域向两侧延伸。如果加速时车速不超过 50 公里/小时，或者制动时车速不低于 40 公里/小时，就会打开城市灯。
- ▷ 高速公路灯：扩大近光灯的照明距离。如果车速超过 110 公里/小时 30 秒或者只要车速超过 140 公里/小时，就将打开高速公路灯。只要车速低于 80 公里/小时，就将关闭高速公路灯。

功能故障

系统会显示一个检查控制信息。

转弯灯或者可变式灯光分配有故障或失灵。务必由制造商服务合作伙伴或其他授权服务合作伙伴或授权修理厂检查系统。

前灯照明距离调节装置

概述

根据汽车装载情况，手动调节卤素灯近光灯的照明距离，否则迎面行驶的车辆会眩目。

调整

- ▷ 0 = 1 至 2 人，无行李。
- ▷ 1 = 5 个人，无行李。
- ▷ 1 = 5 人，带行李。
- ▷ 2 = 1 个人，行李厢装满。

远光灯辅助功能

工作原理

远光灯辅助功能提早识别到其他交通参与者，根据交通状态自动开灯或关灯。该辅助功能确保在交通状况许可时接通远光灯。在车速范围较低时，系统不会接通远光灯。

概述

系统会对迎面行驶的和在本车前面行驶的车辆照明作出反应，也会对足够强度的照明作出反应，例如在居民区中。

您也可以随时进行干预，像往常一样接通和关闭远光灯。

激活

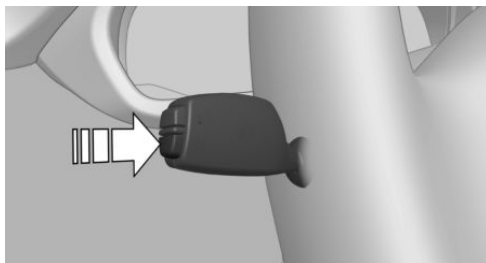

1. 视配置而定，将车灯开关旋转至位置 ☞ 或 ☞D。
2. 按压转向信号灯控制杆按钮，见箭头。



近光灯接通时，组合仪表指示灯亮起。

自动接通和关闭远光灯。



如果通过系统接通远光灯，组合仪表中的蓝色指示灯就会亮起。

停用

手动接通和停用远光灯，见第 64 页，可以停用远光灯辅助功能。要重新激活远光灯辅助功能，按压转向信号灯控制杆按钮。

系统的局限性

远光灯辅助功能无法取代个人判断何时使用远光灯。因此，在必要的情况下应手动关闭远光灯，以免造成安全隐患。

在以下情况中，系统不工作或功能受限，可能需要驾驶员个人作出反应：

- ▷ 在大雾或大雨等极为不利于行车的气候条件下。
- ▷ 识别到的交通参与者（诸如行人、骑车人、骑马人、马车）自身照明差，道路附近的铁路或水路交通，以及有野生动物出没的路段。
- ▷ 在急弯的道路上、陡峭的上坡或下坡路上、交叉路口或当无法完全看到高速公路上的对向来车。
- ▷ 在照明状况不良的居民区和有强烈反光景物的环境中。
- ▷ 车内后视镜前范围内的挡风玻璃蒙有雾气、脏污或被标签、饰物等遮住。

雾灯

前雾灯

停车灯或近光灯必须处于接通状态。



按压按钮。绿色指示灯亮起。

如果已经激活了行车灯自动控制装置，见第 85 页，则在接通前雾灯时也会自动接通近光灯。

导向雾灯

在开关位置  车速低于 110 公里/小时，则会另外接通照射范围更宽的导向雾灯。

后雾灯

近光灯或前雾灯必须在接通状态。



按压按钮。黄色指示灯亮起。

如果已经激活了自动行车灯控制，见第 85 页，则在接通后雾灯时也会自动接通近光灯。

右侧行驶/左侧行驶

概述

在进入以道路另一侧作为允许的行车道的国家时，必须采取措施以避免前灯眩目。

卤素大灯

粘贴膜可以从制造商服务合作伙伴或其他授权服务合作伙伴或授权修理厂获得。粘贴薄膜时要注意随附的提示。

LED 前灯

即使目的地国以道路另一侧作为行车道，大灯的车灯分配也可避免近光灯眩目。

可变速灯光分配

如果所在国的行驶方向与车辆登记注册国相反，行驶中不要使用开关位置 ，否则可变速灯分配可能会引起眩目作用。

仪表照明

设置



要调节亮度，必须接通停车灯或近光灯。

可以通过滚轮调节亮度。

车内灯

概述

视配置而定，自动控制车内灯、脚部空间照明灯、登车照明灯以及车前区照明灯。

使用调整仪表照明的滚轮也可以调整某些设备的亮度。

综述



- 1 车内灯
- 2 阅读灯

手动接通和关闭车内灯



按压按钮。

长时间关闭：按压按钮约 3 秒钟。

再次接通：按下按钮。

手动接通和关闭阅读灯



按压按钮。

阅读灯位于前排及后座区的车内灯旁。

环境照明

根据装备情况可以调节车厢某些车灯的照明。

选择色彩配置

通过 iDrive:

1. "设置"
2. "灯光"
3. "环境照明: "
4. 选择所需的设置。

要停用环境照明: "关闭"。

调整亮度

通过 iDrive:

1. "设置"
2. "灯光"
3. "亮度:"
4. 调节亮度。

www.inhauto.com

安全

车辆装备

本章描述了该车型系列中的所有标准装备、国家规格和特殊装备。因此也会提及未在本车上提供

的特殊装备或国家规格。对于安全功能和系统而言同样如此。使用相应功能和系统时，应当注意相应适用的国家法规。

安全气囊

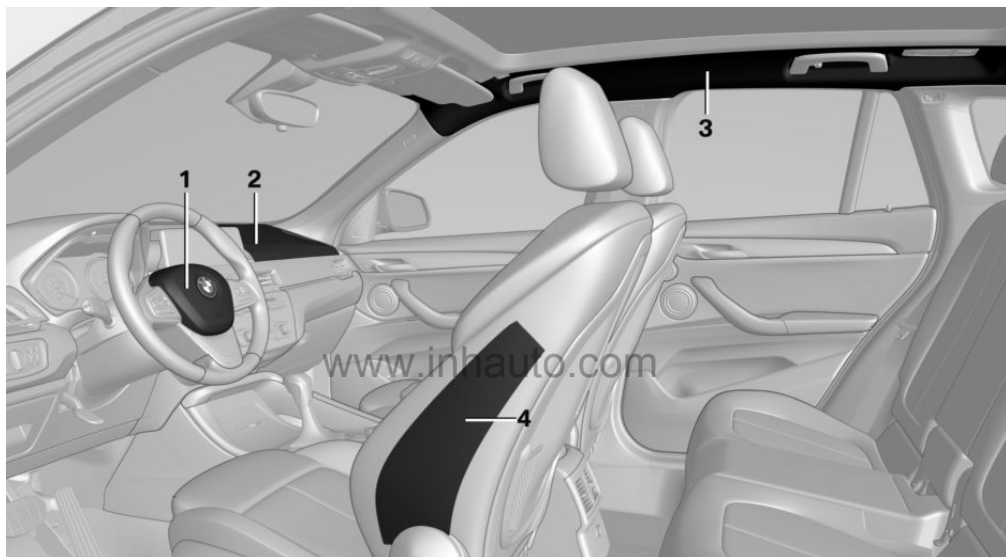

- 1 前部安全气囊，驾驶员
- 2 前部安全气囊，前排乘客

- 3 头部安全气囊
- 4 侧面安全气囊

前部安全气囊

发生正面碰撞事故时，前部安全气囊可保护驾驶员和前排乘客，此时安全带已无法单独提供足够的保护作用。

侧面安全气囊

发生侧面碰撞时，侧面安全气囊在侧面胸部和髋部区域支撑身体。

头部安全气囊

发生侧面碰撞时，头部安全气囊支撑乘员头部。

保护作用

并非每次发生碰撞时都会触发安全气囊，例如轻微事故或者追尾时不会被触发。

安全气囊最佳保护作用的提示



警告

当坐姿错误或者安全气囊展开区域受到影响时，安全气囊系统无法提供正常的保护，或者因为触发而造成二次伤害。有受伤危险或生命危险。注意安全气囊最佳保护作用的提示。◀

- ▷ 与安全气囊保持距离。
- ▷ 注意，乘客将头部远离侧面安全气囊。
- ▷ 始终握住方向盘外圈。双手放在3点和9点位置处，尽最大可能降低安全气囊触发时给手或手臂带来的受伤风险。
- ▷ 注意副驾驶员侧乘客的正确就坐，即脚部或腿部放在脚部空间内，不得撑在仪表板上。
- ▷ 在安全气囊和乘员之间不允许有其他人员、宠物或物品。
- ▷ 不得在安全气囊盖板上粘贴和放置任何物品，也不得进行其他方式的更改。
- ▷ 要保持副驾驶员侧仪表板和挡风玻璃畅通无阻，既不得用透明胶或者涂层遮盖，也不得安装用于例如导航系统或者移动电话等的支架。
- ▷ 请勿把副驾驶员侧前部安全气囊的盖板用作储物架。
- ▷ 不得在前排座椅上安装护套、软垫或者其他物品，因为其不适合用于带集成侧面安全气囊的座位。
- ▷ 不得在座椅靠背上悬挂例如大衣等衣物。
- ▷ 不得用任何方式更改系统单个部件或电线。方向盘盖板、仪表板和座椅也如此。
- ▷ 不得拆卸安全气囊系统。

即使注意所有提示，根据事故发生的条件，也不能完全排除因接触安全气囊而造成伤害。

对于较敏感的乘员，安全气囊引爆和充气时的噪声可能会对其听觉产生短暂的、通常是非长久性的影响。

气囊系统功能就绪

安全提示



警告

安全气囊系统触发后，各部件可能较热。有受伤危险。不要触摸各部件。◀



警告

不规范的操作会导致安全气囊系统失灵、故障或意外触发。出现故障时，在发生事故情况下可能尽管事故很严重但安全气囊系统无法正常触发。有受伤危险或生命危险。由制造商服务合

作伙伴或其他授权服务合作伙伴或授权修理厂执行安全气囊系统的检测、修理或拆卸和报废。◀

正确功能



接通点火装置时组合仪表中的警示灯短暂亮起，表示整个气囊系统和安全带预紧装置功能就绪。

气囊系统故障

- ▷ 警告灯在接通点火装置时没有亮起。
- ▷ 警示灯一直亮起。

轮胎失压显示 RPA

工作原理

系统根据行驶过程中各个车轮之间的转速比较识别出轮胎气压损失。

出现轮胎气压损失时，直径会发生改变，进而影响相应车轮的转速。这将被识别出来并作为轮胎故障通报。

系统不测量轮胎中实际的轮胎气压。

功能条件

必须在轮胎气压正确时进行初始化，否则不能保证轮胎故障时报告的可靠性。在每次轮胎气压校正和更换轮胎或车轮后都要重新初始化系统。

状态显示

在控制显示屏上可以显示轮胎失压显示的当前状态，例如 RPA 是否已激活。

1. "车辆信息"
2. "车辆状态"
3. (!) "胎压报警系统 (RPA)"

显示状态。

初始化

初始化时，设置的轮胎气压会作为识别轮胎故障的参考值。通过确认轮胎气压开始初始化。

带雪地防滑链行驶时，不要对系统进行初始化。

在控制显示屏上:

1. "车辆信息"
2. "车辆状态"
3. (1) "进行重置"
RESET
4. 启动发动机，不要起步行车。
5. 开始初始化: "进行重置"。
6. 起步行车。

初始化程序会于车辆行驶期间完成；此过程可以随时中断。

继续行驶时，初始化会自动继续进行。

轮胎故障的通报



黄色警示灯亮起。系统会显示一个检查控制信息。

说明发生了轮胎故障或较严重的轮胎气压损失。

1. 降低车速，小心停车。避免紧急制动和转向操作。
2. 检查车辆装备了普通轮胎还是泄气保用轮胎。

泄气保用轮胎，见第 155 页，侧壁有带 RSC 字母的圆形图标。



警告

轮胎气压过低或胎压缺失的受损普通轮胎会影响行驶特性，例如转向和制动性能。泄气保用轮胎可以获得有限的稳定性。存在事故危险。如果车辆并未装有泄气保用轮胎，请勿继续行驶。注意关于泄气保用轮胎和使用此轮胎继续行驶提示的提示。◀

如果显示轮胎故障信息，动态稳定控制系统 DSC 必要时也会启动。

系统的局限性

不会识别到所有四个轮胎自然、均匀的轮胎气压损失。因此要定期检查轮胎气压。

无法警示由外力造成的突然的轮胎损坏。

在下列情况下系统可能会延迟或错误工作:

- ▷ 未初始化系统。
- ▷ 行驶在积雪或容易打滑的路面上。

- ▷ 运动型驾驶方式：驱动轮打滑，横向加速度较高。
- ▷ 带雪地防滑链行驶。

轮胎故障时的操作

普通轮胎

1. 查找损坏的轮胎。

检查全部四个轮胎的气压，例如使用轮胎维修套件的轮胎充气压力显示。

如果所有四个轮胎的气压都正常，那么可能之前没有初始化轮胎失压显示。那么进行系统初始化。

当无法识别轮胎损伤时，应当联系制造商服务合作伙伴或其他授权服务合作伙伴或授权修理厂。

2. 利用使用轮胎维修套件或通过更换车轮来消除轮胎故障。

泄气保用轮胎

最高车速

如果使用损坏的轮胎继续行驶，则最高车速不得超过 80 公里/小时。

轮胎故障后继续行驶

轮胎受损后继续行驶:

1. 避免紧急制动和转向操作。
2. 车速不要超出 80 公里/小时。
3. 尽早检查所有四个轮胎的充气压力。

如果所有四个轮胎的气压都正常，那么可能之前没有初始化轮胎失压显示。那么进行系统初始化。

胎压完全丧失后可能的行驶距离:

轮胎故障后的行驶距离取决于行车过程中的车辆装载和负荷。

装载较多时可能的行驶里程约为 80 公里。

用受损轮胎行驶时，行驶性能可能会发生改变，例如：制动时车辆更容易侧滑，制动距离变长，或自转向性能变化。请视情况调整驾车方式。避免突然转向或碾压路缘、凹坑等障碍物。

可行驶距离主要取决于车辆在行驶过程中的荷载，视车速、路况、车外温度、荷载等情况而定，行驶距离可能会减少，谨慎驾驶则可延长行驶距离。

警告

使用轮胎气压过低或胎压缺失的受损泄气保用轮胎时，行驶性能可能会发生改变，例如制动时方向稳定性降低，制动距离增加以及自转向性能改变。存在事故危险。

平稳行驶，速度切勿超过 80 公里/小时。◀

轮胎的最终报废

行驶过程中震动或者噪音较大表明轮胎最终报废。

降低车速，并停车。轮胎部件可能松动，这会导致发生事故。

不要继续行车，请联系制造商服务合作伙伴或其他授权服务合作伙伴或授权修理厂。

智能安全

工作原理

利用智能安全功能可以对各个驾驶员辅助系统进行集中操作。视配置情况而定，智能安全包括一个或多个有助于避免危险碰撞的系统。

- ▷ 带市区行驶制动功能的跟随行驶报警系统，见第 93 页。
- ▷ 行人避让警告，见第 95 页。
- ▷ 车道偏离警告，见第 97 页。

安全提示

警告

显示和警告不能免除个人责任。由于系统的局限性，系统可能不作出、较晚作出或作出错误的警告或响应。存在事故危险。根据交通情况调整驾车方式。观察交通状态，在相应情况下主动进行干预。◀

警告

由于系统的局限性，在智能安全系统激活的情况下牵引/牵引启动可能导致各个功能（带制动功能的跟随行驶报警系统）的错误操作。存在事故危险。牵引/牵引启动前关闭所有智能安全系统。◀

综述

车辆中的按钮



智能安全按钮

接通/关闭

每次开始行驶之后，某些智能安全系统都会自动激活。根据上一次的设置，一些智能安全系统自动激活。

短促按压按钮：

- ▷ 显示智能安全系统的菜单。视个性化设置而定，可以单独关闭各个系统。
- ▷ 视个性化设置而定，LED 以橙色亮起或者熄灭。

如需关闭跟随行驶报警系统，按压两次按钮。

可以进行设置。个性化设置存储在当前使用的个人配置中。

重新按压按钮：

- ▷ 接通所有智能安全系统。
- ▷ LED 以绿色亮起。

长时间按压按钮：

- ▷ 关闭所有智能安全系统。

www.inhauto.com

▷ LED 熄灭。

带市区行驶制动功能的跟随行驶报警系统

工作原理

系统可以帮助避免事故。如果不能避免事故，系统帮助降低碰撞速度。

系统对可能发生的碰撞危险发出警告，必要时自动制动。

利用有限的制动力和持续时间实施自动制动干预。

系统通过车内后视镜区域内的摄像头来控制。

在停用巡航控制的情况下也可以使用跟随行驶报警系统。

在无意中接近某辆车时，跟随行驶报警系统和制动干预将延迟，以避免不合理的系统反应。

概述

系统从约 5 公里/小时起分两个阶段警告可能的撞车危险。该警告的时间点可能会根据当前的行驶状况发生改变。

如有必要，直至约 80 公里/小时才执行制动干预。

识别区域

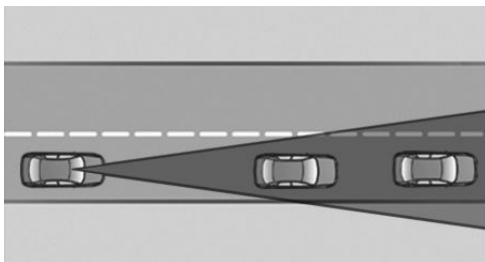

系统识别到的物体都会加以考虑。

安全提示



警告

显示和警告不能免除个人责任。由于系统的局限性，系统可能不作出、较晚作出或作出错误的警告或响应。存在事故危险。根据交通情况调整驾车方式。观察交通状态，在相应情况下主动进行干预。◀



警告

由于系统的局限性，在智能安全系统激活的情况下牵引/牵引启动可能导致各个功能（带制动功能的跟随行驶报警系统）的错误操作。存在事故危险。牵引/牵引启动前关闭所有智能安全系统。◀

综述

车辆中的按钮



智能安全按钮

摄像头

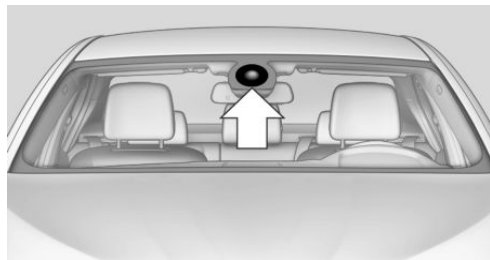

摄像头位于车内后视镜区域。

挡风玻璃的车内后视镜前方区域要保持清洁和无遮挡。

接通/关闭

自动接通

每次开始行驶之后，系统都会自动激活。

手动接通/关闭



短促按压按钮：

- ▶ 显示智能安全系统的菜单。视个性化设置而定，可以单独关闭各个系统。

- ▶ 视个性化设置而定，LED 以橙色亮起或者熄灭。

如需关闭跟随行驶报警系统，按压两次按钮。

可以进行设置。个性化设置存储在当前使用的个人配置中。



重新按压按钮：

- ▶ 接通所有智能安全系统。

- ▶ LED 以绿色亮起。



长时间按压按钮：

- ▶ 关闭所有智能安全系统。

- ▶ LED 熄灭。

设置报警时间

可以通过 iDrive 设置报警时间。

1. "设置"
2. "追尾碰撞警告"
3. 在控制显示屏上设置所需的报警时间。

选中的报警时间存储在当前使用的个人配置中。

带制动功能的警告

显示

如果存在与某一个识别到的车辆发生碰撞的危险，就会在组合仪表和平视显示系统中显示警告图标。

图标 措施



图标以红色亮起：预警。

制动并增大车距。



图标以红色闪烁并伴随有声音警报：紧急警告。

系统提示必须通过制动进行干预，必要时请进行避让。

预警

例如出现碰撞危险或者与前面行驶的车辆的车间很小时显示预警。

在预警时，驾驶员应当自己进行干预。

带制动功能的严重警告

如果车辆以较高速差靠近另一物体，在马上发生碰撞危险时发出紧急警告。

在紧急警告时，驾驶员应当自己进行干预。在发生碰撞危险情况下，如有必要通过短暂自动制动干预给驾驶员提供支持。

也可能不提前预警地触发紧急警告。

制动干预

警告要求自行干预。在警告之时，将会动用最大制动力。制动力支持的前提条件是足够快速和用力地踩踏制动器。另外系统还可以在碰撞危险情况下通过较小的制动干预提供支持。在车速较低情况下，车辆可以制动至停止状态。

仅在行驶稳定性未受限，例如没有停用动态稳定控制系统 DSC 时才能进行制动干预。

踩踏油门踏板或主动操作方向盘会中断制动干预。

对物体的识别可能受限。应当注意识别区域的界限和功能限制。

系统的局限性

安全提示



警告

由于系统的局限性，系统可能出错或不响应。有事故危险或设备损坏的危险。注意有关系统局限性的提示，必要时主动干预。◀

识别区域

系统识别能力是有限的。

因此系统有可能不反应或者反应较晚。

例如如下情形可能不会被识别：

- ▷ 高速接近缓慢行驶的车辆。
- ▷ 车辆突然制动或急速减速。
- ▷ 尾部形状特殊的车辆。
- ▷ 前方为二轮车。

功能限制

功能在如下情形会受到限制：

- ▷ 在大雾、下雨、雨水飞溅或者大雪天气。
- ▷ 急转弯。
- ▷ 在停用行驶稳定控制系统时，例如 DSC OFF。
- ▷ 如果后视镜中的摄像头视线范围脏污或者被遮挡。
- ▷ 通过启动/停止按钮启动车辆后的 10 秒内。
- ▷ 刚刚交付车辆后在进行摄像头校准期间。
- ▷ 逆光（例如太阳落山）而出现持续眩目效果。

警报灵敏度

设置的警报越灵敏（例如警报时间点），显示的警报越多。因而可能会增加出现错误警报。

带市区行驶制动功能的行人避让警告系统

工作原理

系统可以帮助避免碰撞行人。

系统对在市区速度范围内可能发生的碰撞行人危险发出警告并且包括制动功能。

系统通过车内后视镜区域内的摄像头来控制。

概述

在光线明亮的情况下，自大约 10 公里/小时起至大约 60 公里/小时，在存在碰撞行人危险之前，系统发出报警，并且在快要碰撞时通过制动干预提供支持。

在此，当行人处于系统识别范围内时，就会将其考虑在内。

识别区域

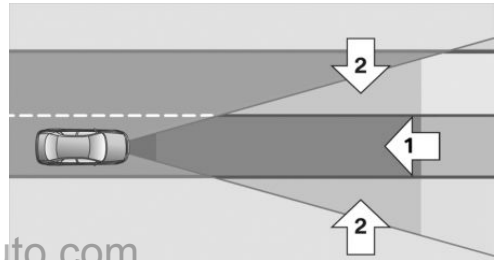

车辆前的识别范围由两部分组成：

- ▷ 中央区域，见箭头 1，车辆正前方。
- ▷ 扩展区域，见箭头 2，左侧和右侧。

当行人处于中央区域时，存在碰撞威胁。对于处于两侧扩展区域中的行人，仅当其向中央区域移动时才发出警告。

安全提示



警告

显示和警告不能免除个人责任。由于系统的局限性，系统可能不作出、较晚作出或作出错误的警告或响应。存在事故危险。根据交通情况调整驾车方式。观察交通状态，在相应情况下主动进行干预。◀



警告

由于系统的局限性，在智能安全系统激活的情况下牵引/牵引启动可能导致各个功能（带制动功能的跟随行驶报警系统）的错误操作。存在

事故危险。牵引/牵引启动前关闭所有智能安全系统。◀

综述

车辆中的按钮



 智能安全按钮

摄像头

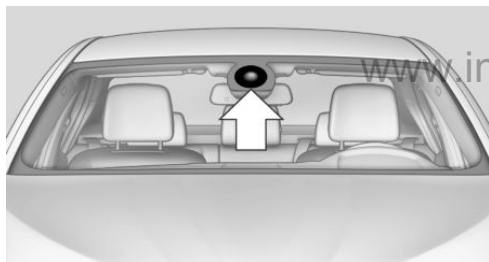

摄像头位于车内后视镜区域。

挡风玻璃的车内后视镜前方区域要保持清洁和无遮挡。

接通/关闭

自动接通

每次开始行驶之后，系统都会自动激活。

手动接通/关闭

 短促按压按钮：

- ▶ 显示智能安全系统的菜单。视个性化设置而定，可以单独关闭各个系统。

- ▶ 视个性化设置而定，LED 以橙色亮起或者熄灭。

如需关闭跟随行驶报警系统，按压两次按钮。

可以进行设置。个性化设置存储在当前使用的个人配置中。

 重新按压按钮：

- ▶ 接通所有智能安全系统。
- ▶ LED 以绿色亮起。

 长时间按压按钮：

- ▶ 关闭所有智能安全系统。
- ▶ LED 熄灭。

带制动功能的警告

显示

如果与某一个识别出的行人碰撞的危险迫在眉睫，就会在组合仪表和平视显示系统中显示警告图标。

 显示红色符号并发出一声信号音。

立即自行干预，制动或者避让。

制动干预

警告要求自行干预。在警告之时，将会动用最大制动力。制动力支持的前提条件是足够快速和用力地踩踏制动器。另外系统还可以在碰撞危险情况下通过较小的制动干预提供支持。在车速较低情况下，车辆可以制动至停止状态。

仅在行驶稳定性未受限，例如没有停用动态稳定控制系统 DSC 时才能进行制动干预。

踩踏油门踏板或主动操作方向盘会中断制动干预。

对物体的识别可能受限。应当注意识别区域的界限和功能限制。

系统的局限性

安全提示



警告

由于系统的局限性，系统可能出错或不响应。有事故危险或设备损坏的危险。注意有关系统局限性的提示，必要时主动干预。◀

识别区域

摄像的识别能力是有限的。

因此有可能不发出警报或者警报较晚。

例如如下情形可能不会被识别：

- ▶ 行人被部分遮挡。
- ▶ 由于视角或轮廓无法这样识别行人。
- ▶ 行人在识别范围以外。
- ▶ 行人身高低于约 80 厘米。

功能限制

该功能在如下情形会受到限制：

- ▶ 在大雾、下雨、雨水飞溅或者大雪天气。
- ▶ 急转弯。
- ▶ 在停用行驶稳定控制系统时，例如 DSC OFF。
- ▶ 摄像头镜头或挡风玻璃脏污或被遮盖。
- ▶ 通过启动/停止按钮起动车辆后的 10 秒内。
- ▶ 刚刚交付车辆后在进行摄像头校准期间。
- ▶ 逆光（例如太阳落山）而出现持续眩目效果。
- ▶ 光线昏暗。

车道偏离警告

工作原理

如果车辆在有车道标志线的路面上正要离开车道，系统从一定的速度起就会发出警告。视国家规格而定，车速在 55 公里/小时和 70 公里/小时。

方向盘在发出警告时轻微抖动。警告时间点可能根据当前行驶状况而有所不同。

如果在偏离车道前接通转向灯，系统则不会发出警告。

安全提示



警告

系统不能免除判断道路走向和交通状况的个人责任。存在事故危险。根据交通情况调整驾车方式。观察交通状态，在相应情况下主动进行干预。有警报时不要用力移动方向盘。◀

综述

车辆中的按钮



 智能安全按钮

摄像头

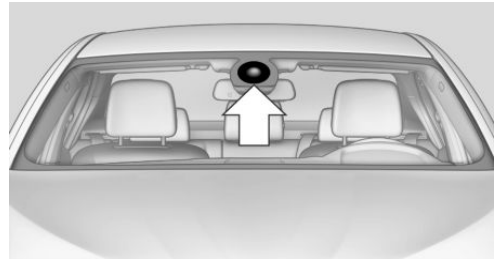

摄像头位于车内后视镜区域。

挡风玻璃的车内后视镜前方区域要保持清洁和无遮挡。

接通/关闭

自动接通

如果该功能在上一次发动机停机时是接通的，那么开始行驶之后，车道偏离警告还会再次自动激活。

手动接通/关闭



短促按压按钮：

- ▷ 显示智能安全系统的菜单。视个性化设置而定，可以单独关闭各个系统。

- ▷ 视个性化设置而定，LED 以橙色亮起或者熄灭。

如需关闭跟随行驶报警系统，按压两次按钮。

可以进行设置。个性化设置存储在当前使用的个人配置中。



重新按压按钮：

- ▷ 接通所有智能安全系统。

- ▷ LED 以绿色亮起。



长时间按压按钮：

- ▷ 关闭所有智能安全系统。

- ▷ LED 熄灭。

组合仪表上的显示



- ▷ 线条：系统已激活。
- ▷ 箭头：至少已识别出一条行车线，并且可能发出警告。

警告的发出

车辆偏离车道并且识别到行车线时，方向盘开始颤动。

如果变换车道前使用了转向信号灯，则不会发出警告。

中断警报

警告在下列情况下被中断：

- ▷ 约 3 秒后自动中断。

- ▷ 返回到自己的车道上。
- ▷ 强力制动。
- ▷ 操作转向信号灯。

系统的局限性

安全提示



警告

由于系统的局限性，系统可能出错或不响应。有事故危险或设备损坏的危险。注意有关系统局限性的提示，必要时主动干预。◀

功能限制

功能在如下情形会受到限制：

- ▷ 大雾、大雨或者大雪天气。
- ▷ 由于界线缺失、磨损、看不清、在一起或者分开或者不明显，例如施工路段。
- ▷ 界线被冰、雪、污垢或者水覆盖。
- ▷ 在急转弯或者狭窄的行车道上。
- ▷ 界线不是白色的。
- ▷ 界线被物体遮挡。
- ▷ 距离前方行驶的车辆较近。
- ▷ 迎面灯光光线较强。
- ▷ 车内后视镜前的挡风玻璃上有水雾、脏污或者被贴纸、标签等东西遮盖。
- ▷ 刚刚交付车辆后在进行摄像头校准期间。

手动车速限制器

工作原理

利用该系统可以从 30 公里/小时起限制车速。在设置的车速以下不会限制行驶。

超过限速

特殊情况下可以有意识地通过用力给油超过限速。

如果行驶速度超过设置的限速，将显示警告。



无制动干预

当达到或无意超过设置的限速（例如下坡行驶时，不会主动制动。

如果在行驶过程中设置的限速低于行驶车速，车辆将缓慢滑行，直至行驶速度低于限速。

综述

方向盘上的按钮

按钮	功能
	接通/关闭系统，见第 99 页
	摆动开关： 更改限速，见第 99 页

操作

打开

 按压方向盘上的按钮。

当前行驶速度被采用为限速。

在停车状态下打开或车速较低时，将 30 公里/小时设置为限速。

车速表上的标记被设置到相应车速。

如果启用限速，必要时可启用动态稳定控制系统 DSC，并且切换到驾驶模式 COMFORT。

关闭

 按压方向盘上的按钮。

在下列情况下系统同样也关闭：

- ▷ 挂入倒车档。
- ▷ 关闭发动机。
- ▷ 接通巡航控制。
- ▷ 通过驾驶员体验开关激活一些程序。

显示消失。

更改限速

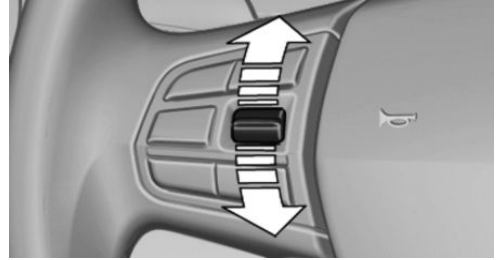

频繁向上或向下按压摆动开关，直至设置到所需的限速。

- ▷ 每次将摆动开关按到压力作用点，可将限速提高或降低 1 公里/小时。
- ▷ 每次按压摆动开关超过压力作用点，所需车速提高或降低至车速表上的上一个或下一个 10 公里/小时。

如果在行驶过程中设置的限速低于行驶车速，车辆将缓慢滑行，直至行驶速度低于限速。

超出限速

可以有意超过限速。这种情况下会有声音警报。要有意超过设置的限速，应完全踩下油门踏板。如果行驶速度低于设置的限速，限制自动激活。

警告

视觉警告

 如果超过设置的车速极限，那么只要行驶速度超过设置的限速，组合仪表中的指示灯就会一直闪烁。

声音警报

- ▷ 如果无意间超过设置的限速，将会有声音信号。
- ▷ 如果行驶期间限速低于正在行驶的速度，信号将在约 30 秒后响起。
- ▷ 如果有意通过踩踏油门踏板超过限速，信号不会响起。

组合仪表上的显示

限速的标志

车速表上的显示:



- ▷ 标记呈绿色亮起：系统已激活。
- ▷ 标记不亮起：系统已关闭。

指示灯



- ▷ 指示灯亮起：系统接通。
- ▷ 指示灯闪烁：已超过设置的限速。

短暂状态显示



短时显示设置的限速。

动态制动信号灯

工作原理

后面的交通参与者通过制动灯闪烁显示紧急制动。这样可以减低追尾事故危险。

概述

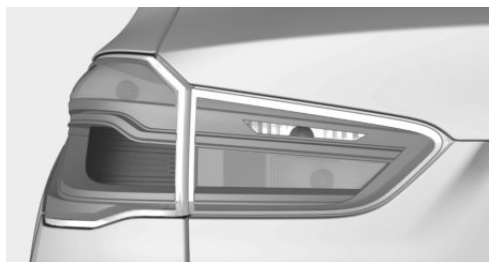

- ▷ 普通制动时：制动信号灯亮起。
- ▷ 紧急制动时：制动信号灯闪烁。

在车辆即将停止前警示闪烁装置被激活。

停用警示闪烁装置:

- ▷ 加速。

- ▷ 按压警示闪烁装置按钮。

注意力辅助系统

工作原理

系统能识别驾驶员在长时间单调的行车过程中（例如行驶在高速公路上）出现注意力不集中或者疲劳的情况。在这种情况下，建议暂时休息一下。

安全提示



警告

系统不能免除正确判断身体状况的个人责任。有可能无法或者不能及时识别注意力越来越不集中或者疲劳。存在事故危险。驾驶员应充分休息并且集中注意力。根据交通情况调整驾车方式。◀

功能

系统在每次启动发动机时均会启动，并且无法关闭。

起步之后系统就会针对驾驶员情况进行学习，从而能够识别注意力不集中或者疲劳的情况。

该过程会考虑以下条件:

- ▷ 个人驾车方式，例如转向行为。
- ▷ 行驶条件，例如时钟时间、持续行驶时间。

系统从大约 70 公里/小时起激活，并且可以显示休息建议。

休息建议

当驾驶员的注意力不集中或者变得疲劳时，控制显示屏上就会显示提示信息，建议休息一下。

在连续行驶过程中仅显示一次休息建议。

经过一段休息之后，最早在大约 45 分钟之后重新显示一条休息建议。

系统的局限性

该功能在下列情况下可能会受到限制，并且无法输出警告或者输出错误警告:

- ▷ 如果时钟时间设置错误。

- ▷ 大多数时间内行驶车速低于约 70 公里/小时。
- ▷ 若为运动型驾车方式，例如猛然加速或者高速弯道行驶。
- ▷ 在积极驾驶情况下，例如频繁换道。
- ▷ 路况恶劣。
- ▷ 强劲的侧风。

系统在停车之后约 45 分钟时复位，例如较长高速路行车后休息。

碰撞保护 — 智能制动功能

工作原理

系统能在某些事故情况下让车辆自动进入停车状态，无需驾驶员的干预。这样就能减少继续碰撞的危险并减轻碰撞后果。

车辆更有力地制动

在某些情况下，可能需要车辆更快速进入停止状态。

在踩踏制动踏板时必须在短时间内产生比自动制动更高的制动力。这样即可取消自动制动。

自动制动中断

在某些情况下，可能需要车辆中断自动制动，例如为了实施规避动作。

自动制动中断：

- ▷ 通过踩踏制动踏板。
- ▷ 通过踩踏油门踏板。

处于停止状态

进入停车状态之后，将会自动松开制动器。

行驶稳定控制系统

车辆装备

本章描述了该车型系列中的所有标准装备、国家规格和特殊装备。因此也会提及未在本车上提供的特殊装备或国家规格。对于安全功能和系统而言同样如此。使用相应功能和系统时，应当注意相应适用的国家法规。

防抱死制动系统 ABS

在制动时，ABS 可防止将车轮抱死。

在全力制动时仍具有转向性能，这样会提高主动行驶安全性。

每次启动发动机后，ABS 都会进入就绪状态。

制动辅助系统

快速踩下制动器时，系统会自动使制动力达到最大。制动距离会在全力制动时尽可能达到最短。此时 ABS 的优点也得到了充分利用。

只要需要持续全力制动，就不要减少制动器上的压力。

动态稳定控制系统 DSC

工作原理

通过降低发动机输出功率以及对各个车轮进行制动干预，系统有助于在物理极限内帮助车辆保持安全的行驶路线。

概述

动态稳定控制系统可以识别例如下列不稳定的行驶状况：

- ▷ 车辆甩尾，这导致转向过度。
- ▷ 前轮附着力损失，这导致转向不足。

动态牵引力控制系统 DTC，见第 103 页，是 DSC 在前进动力方面的优化版本。

安全提示



警告

系统不能免除正确判断交通状况的个人责任。由于系统的局限性，系统不能在所有交通状况下自动地做出恰当反应。存在事故危险。根据交通情况调整驾车方式。观察交通状态，在相应情况下主动进行干预。◀



警告

在车顶负载例如带车顶行李架情况下行驶时，可能因为重心提高，在危险行驶情况下不能保证行驶安全。有事故危险或设备损坏的危险。在车顶负载情况下行驶时，动态稳定性控制系统 DSC 无法停用。◀

综述

车辆中的按钮



DSC OFF 按钮

指示灯和警示灯



指示灯闪烁：DSC 正在调节牵引力和制动力。

指示灯亮起：DSC 失灵。

停用 DSC: DSC OFF

概述

停用 DSC 会导致在加速和弯道行驶时行驶稳定性受到限制。

请尽快重新激活 DSC，以提高车辆的行驶稳定性。

停用 DSC

 按下按钮，但是不要超过约 10 秒钟，直至组合仪表中的 DSC OFF 指示灯亮起并且显示 DSC OFF。
DSC 已关闭。

激活 DSC

 按压按钮。
DSC OFF 和 DSC OFF 指示灯熄灭。

指示灯和警示灯

停用 DSC 后，组合仪表上显示 DSC OFF。

 指示灯亮起：DSC 已停用。

自动激活

DSC 停用后，在下列状况下会自动激活：

- ▷ 轮胎故障。
- ▷ 在 TRACTION 或者 DSC OFF 模式下激活巡航控制。

动态牵引力控制系统 DTC

工作原理

DTC 是 DSC 在前进动力方面的优化版本。

在特殊的车道状况下，例如未清扫的积雪路段或者松软地面，系统在有限的行驶稳定状态下确保最大的推进力。

DTC 激活时产生最大牵引力。加速和弯道行驶时行驶稳定性受到限制。

因此，要相应地小心驾驶。

在下列特殊情况下，最好短时激活 DTC：

- ▷ 在泥泞的融雪路面或者未清理的积雪路面上行驶。
- ▷ 从积雪很深或者松软的路面上摆脱卡陷或起步。

- ▷ 带雪地防滑链行驶。

激活/停用动态牵引力控制系统 DTC

激活 DTC

 按压按钮。
在组合仪表中显示 TRACTION，并且 DSC OFF 指示灯亮起。

停用 DTC

 重新按压按钮。
TRACTION 和 DSC OFF 指示灯熄灭。

性能控制器

性能控制器提高了车辆的敏捷性。

为了提高转向性能，在采用相应的运动型驾驶方式时会将个别车轮制动。同时通过发动机的干预对相应的制动作用进行补偿。

xDrive

xDrive 是您汽车的四轮系统。xDrive 和 DSC 的共同作用将进一步优化牵引力和动态行驶性。四轮系统 xDrive 依行驶状况和行车道状况会将牵引力分配至前轴和后轴。

下坡控制 HDC

工作原理

HDC 是一种下坡辅助系统，在陡峭的下坡路段自动调整车速。在未踩下制动踏板情况下，车辆以略高于步行速度的速度运动。如果主动制动，系统将根据牵引力分配力。

下坡路段的行驶稳定性和操纵性可以得到改善。

可以在车速低于约 35 公里/小时激活 HDC。

当下坡行驶时，车辆降速并且保持车速。

只能在低档位或在 D 或 R 档使用 HDC。

提高或者降低车速

所需车速在约 6 公里/小时至约 25 公里/小时时可以用方向盘处的巡航控制摆动开关预先设定。车速可以通过轻踩油门来更改。

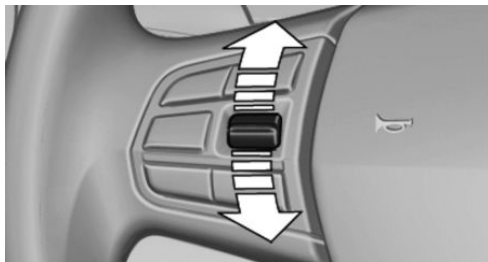

- ▷ 向上按压摆动开关直到压力作用点：逐步提高车速。
- ▷ 向上按压摆动开关超过压力作用点：只要按住摆动开关，车速就会提高。
- ▷ 向下按压摆动开关直到压力作用点：逐步降低车速。
- ▷ 通过压力作用点向下按压摆动开关：向前行驶时将车速降低至约 10 公里/小时，向后行驶时降低至约 6 公里/小时。

激活 HDC



 按压按钮，按钮的 LED 亮起。

停用 HDC

 重新按压按钮。LED 熄灭。车速超过约 60 公里/小时时 HDC 自动停用。

组合仪表上的显示



在车速表上显示选择的所需车速。

- ▷ 绿色：系统正在将车辆制动。
- ▷ 橙色：系统准备就绪。

功能故障

在组合仪表上会显示一条信息。HDC 不可用，例如由于制动器温度较高。

动态减震控制系统

工作原理

使用该系统可以改变底盘的协调方式。

程序

系统有不同的程序。

可以通过驾驶员体验开关，见第 105 页，选择程序。

SPORT

为达到行驶的较高转向性能，减震器始终进行运动协调。

COMFORT/ECO PRO

均衡调谐减震器，以获得更多舒适性。

伺服转向助力系统 SVT

工作原理

伺服转向助力系统会依据车速不同改变转向时所需的转向力。在低速下会对转向力提供大力支持，即在转向时需要较低的转向力。随着速度的增加，转向力的支持会降低。

另外根据驾驶模式而定调整转向力，从而促成运动型直接转向性能或舒适的转向性能。

驾驶员体验开关

工作原理

使用驾驶员体验开关可以与车辆的特定特色相匹配。为此有不同模式可用。

综述

车辆中的按钮



操作程序

按钮	程序
	SPORT
	COMFORT
	ECO PRO

SPORT

为获得较高的行驶灵敏度，转向系统和驱动装置一直处于运动模式。

在相应装备情况下，除了改变底盘协调方式之外，还可以个性化配置 SPORT。

该配置将存储在当前使用的个人配置中。

激活 SPORT



频繁按压按钮，直至组合仪表上显示 SPORT。

配置 SPORT

如果已激活了控制显示屏上的显示，就可以配置 SPORT 驾驶模式。

1. 激活 SPORT。
2. 选择"设置 SPORT 模式"。
3. 配置模式。

也可以在激活 SPORT 之前对其进行配置：

1. "设置"
2. "驾驶模式"
3. "设置 SPORT 模式"

激活 SPORT 时会调出该配置。

COMFORT

均衡调谐。

激活 COMFORT



频繁按压按钮，直至组合仪表上显示 COMFORT。

ECO PRO

ECO PRO，见第 142 页，持续进行降低油耗的调谐，以实现最大可达里程。

激活 ECO PRO



频繁按压按钮，直至组合仪表上显示 ECO PRO。

配置 ECO PRO

通过驾驶员体验开关

1. 激活 ECO PRO。
2. "设置 ECO PRO 模式"
3. 配置模式。

激活 ECO PRO 时会调出该配置。

通过 iDrive

1. "设置"
2. "ECO PRO 模式"

或者

1. "设置"
2. "驾驶模式"
3. "设置 ECO PRO 模式"

配置模式。

激活 ECO PRO 时会调出该配置。

显示

模式选择

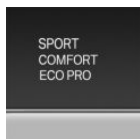

按压按钮时显示可选模式的列表。视装备而定，组合仪表中的列表可能与显示有所不同。

选择的模式

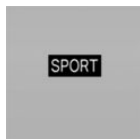

组合仪表上会显示选中的模式。

www.inhauto.com

控制显示屏上的显示

可以在控制显示屏上显示模式切换。

1. "设置"
2. "控制显示器"
3. "显示驾驶模式信息"

起步辅助系统

工作原理

系统支持斜坡起步。无须使用驻车制动器。

利用起步辅助系统起步

1. 使用脚制动器保持住车辆。
 2. 松开脚制动器并立即起步。
- 松开脚制动器后车辆自动制动约 2 秒钟。

在相应装备可能持续制动 2 分钟。

如果负载过大，车辆仍会轻微溜车。

行驶舒适性

车辆装备

本章描述了该车型系列中的所有标准装备、国家规格和特殊装备。因此也会提及未在本车上提供的特殊装备或国家规格。对于安全功能和系统而言同样如此。使用相应功能和系统时，应当注意相应适用的国家法规。

巡航控制

工作原理

使用该系统可以通过方向盘按钮设置所需车速。系统保持所需车速。系统自动给油并在需要时自动制动。

概述

视车辆设置而定，巡航控制的特性可以在一定范围内改变。

安全提示



警告

系统不能免除正确判断交通状况的个人责任。由于系统的局限性，系统不能在所有交通状况下自动地做出恰当反应。存在事故危险。根据交通情况调整驾车方式。观察交通状态，在相应情况下主动进行干预。◀



警告

使用该系统在下列情况下可能会提高事故危险：

- ▷ 弯道较多的道路。
- ▷ 交通较拥挤。
- ▷ 道路较滑、雾天、雪天、雨天或者路面松软。

有事故危险或设备损坏的危险。只有匀速行驶时，才能使用系统。◀



警告

可能无意地错误设定或调出所需车速。存在事故危险。根据交通情况调整所需车速。观察交通状态，在相应情况下主动进行干预。◀

综述

方向盘上的按钮

按钮	功能
	接通/关闭、中断巡航控制，见第 107 页。
	调出车速，继续巡航控制，见第 108 页。
	摆动开关：调整车速，见第 108 页。



www.inhauto.com

接通/关闭以及中断巡航控制

打开



按压方向盘上的按钮。

车速表上的标记被置为当前车速。可以使用巡航控制。如有必要也会启用 DSC。

关闭



按压方向盘上的按钮。

- ▷ 在激活状态下：按压两次。
 - ▷ 在中断状态下：按压一次。
- 显示消失。存储的所需车速被删除。

手动中断



在激活状态下按压方向盘上的按钮。

自动中断

系统在下列情况下自动中断：

- ▷ 驾驶员制动。
- ▷ 将离合器踩住几秒钟，或者在没有挂挡时将其松开。
- ▷ 对于该车速而言挂入了过高档位。
- ▷ 挂入 N 档。
- ▷ 激活 DTC 或者停用 DSC。
- ▷ DSC 正在进行调节。

调整车速

保持、存储车速

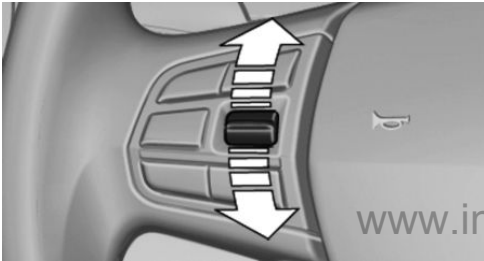

在中断状态下按压摆动开关。

激活系统后会保持当前行驶的车速，并存储为所需车速。

所存储的车速显示在车速表中，并在组合仪表中短暂显示，见第 108 页。

如有必要也会启用 DSC。

改变车速

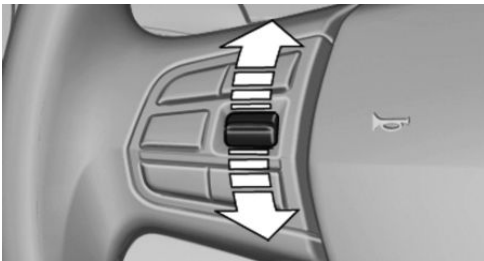

频繁向上或向下按压摆动开关，直至设置到所需车速。

在激活的状态下，显示的车速被存储，并可在前方无车的道路上达到此速度。

- ▷ 每次点按摆动开关至压力作用点，所需车速会提高或减少约 1 公里/小时。
- ▷ 每次按压摆动开关超过压力作用点，所需车速提高或降低至车速表上的上一个或下一个 10 公里/小时。

最高可设定速度因车而异。

- ▷ 将摆动开关按至压力作用点并保持，不用踩踏油门踏板，汽车也可以加速或减速。

松开摆动开关后保持已达到的车速。按过压力作用点加速会更快。

继续巡航控制

概述

通过调出保存的车速可以继续进行已中断的巡航控制。

调出保存的车速之前确保，当前车速和已保存的车速没有太大差别。否则可能会出现突然制动和加速。

在下列情况下存储的速度值被删除且无法再被调出：

- ▷ 关闭系统。
- ▷ 关闭点火装置。

调出存储的车速

RES

按压方向盘上的按钮。

即可重新恢复和保持已存储的车速。

组合仪表上的显示

指示灯



组合仪表中的指示灯会根据装备显示系统是否已接通。

所需车速和存储的车速



- ▷ 标记以绿色亮起：系统已激活，标记显示所需车速。
- ▷ 标记以橙色亮起：系统已中断，标记显示存储的车速。
- ▷ 标记不亮起：系统已关闭。

短暂的状态显示



选择的所需车速。

如果没有显示车速，有可能目前未满足系统运行所必需的条件。

平视显示系统的显示

也可以在平视显示系统中显示一些系统信息。

系统的局限性

发动机输出功率

在上下坡路段也保持所需车速，如果发动机输出功率不足，在上坡时也有可能达不到。

驻车距离警报系统 PDC

工作原理

PDC 在驻车时提供帮助。在慢慢接近后面的物体时，或在装备有前部 PDC 的情况下车辆接近前面的物体时，系统发出以下信号：

- ▷ 信号音。
- ▷ 视觉显示。

概述

测量间距的超声波传感器位于保险杠内。视障碍物和环境条件而定，作用距离约为 2 米。声音警告在下列情况下响起：

- ▷ 使用前部传感器和两个后部边角传感器时，当与物体保持约 60 厘米的间距时。
- ▷ 使用前部中间传感器时，当与物体保持约 1.50 米的间距时。
- ▷ 有碰撞危险。

安全提示



警告

系统不能免除正确判断交通状况的个人责任。由于系统的局限性，系统不能在所有交通状况下自动地做出恰当反应。存在事故危险。根据交通情况调整驾车方式。观察交通状态，在相应情况下主动进行干预。◀



警告

由于车速很高，在 PDC 激活时，基于这种物理特性，警告会延迟。有受伤危险或设备损坏的危险。避免快速驶向物体。如果 PDC 尚未激活，则要避免快速起步。◀

综述

带有前部 PDC：车辆中的按钮



驻车辅助按钮

超声波传感器



PDC 超声波传感器，例如在保险杠中。

功能条件

为确保功能正常：

- ▷ 不得遮挡传感器，例如通过标签、自行车架。
- ▷ 保持传感器清洁并且没有遮挡。

接通/关闭

自动接通

在下列情况下，系统自动接通：

- ▷ 在发动机运转时挂入 R 档。
倒车摄像头也自动接通。
- ▷ 在带有前部 PDC 情况下：PDC 识别到车前或车后的障碍物，并且车速慢于约 4 公里/小时。

可以关闭在识别到障碍物时自动接通：

1. "设置"
2. "泊车"
3. 选择设置。

该设置为当前所使用的个人配置而保存。

为了减少误警报，必要时关闭在识别到障碍物时 PDC 自动接通，例如在通道式洗车机内。

前进时自动关闭

系统在超过一定的行驶距离或车速时关闭。

如有需要，可重新接通系统。

带有前部 PDC：手动接通/关闭



按下驻车辅助按钮。

- ▷ 接通：LED 亮起。
- ▷ 关闭：LED 熄灭。

当按下驻车辅助按钮时挂入倒车档，则显示倒车摄像头画面。

警告

信号音

当车辆接近障碍物时，通过间歇信号声来提示物体的位置。例如，系统识别出车辆后面左侧有障碍物，则从后面左侧扬声器响起信号音。

汽车越靠近物体，间歇信号声的间隔越短。

如果与识别出的物体之间的距离小于大约 25 厘米，就会发出长音警报。

带有前部 PDC：如果在车辆前后均有物体，长音警报以交替方式响起。

如果在 Steptronic 变速箱上挂入 P 档，则信号音关闭。

音量

可以调节 PDC 信号音的音量与视听设备音量的比例。

1. "多媒体"、"收音机"或"设置"
2. "音色"
3. "音量设置"
4. "驻车提示音"
5. 旋转控制器，直至达到所需的设置。
6. 按压控制器。

该设置为当前所使用的个人配置而保存。

视觉警告

接近障碍物时在控制显示屏上会有指示。对较远一些的障碍物，在发出信号音之前便会在控制显示屏上指示。

PDC 一激活，此显示便会立即出现。

以绿色、黄色和红色显示传感器的识别范围。如果显示倒车摄像头的图像，则可以切换到 PDC：

"倒车摄像头"

系统的局限性

安全提示



警告

由于系统的局限性，系统可能出错或不响应。有事故危险或设备损坏的危险。注意有关系统局限性的提示，必要时主动干预。◀

超声波测量的局限性

物体的识别可能会超出物理超声波测量的极限，例如在下列情况下：

- ▷ 对于低龄儿童和动物。
- ▷ 人员穿着某些服装，例如大衣。
- ▷ 超声波受到外部干扰，例如有车辆驶过或机器噪音很大。
- ▷ 传感器脏污、结冰、受损或调整不佳。

- ▶ 在某些气候条件下，例如空气湿度高、下雨、下雪、极热或强风。
- ▶ 其他车辆的挂车牵引杆和挂车挂钩。
- ▶ 对于细薄的或楔形的物体。
- ▶ 物体正在运动。
- ▶ 直立的物体位置较高，如墙壁凸缘或装载物。
- ▶ 物体带尖角和锐利棱边。
- ▶ 物体表面或结构细小，例如栅栏。
- ▶ 物体表面多孔。
- ▶ 装载物伸出。
- ▶ 在系统发出持续长音警报之前或之后，一些已显示过的较低障碍物（例如路缘）可能会进入传感器的盲区。

误报警

虽然在探测范围内没有障碍物，该系统仍可在如下情形下显示警报：

- ▶ 大雨。
- ▶ 传感器污迹较重或者结冰。
- ▶ 传感器被积雪覆盖。
- ▶ 路面粗糙。
- ▶ 地面不平整，例如道路减速带。
- ▶ 在带有光滑墙壁的大型方形建筑内，如地下停车场。
- ▶ 在清洗装置中和通道式洗车机中。
- ▶ 废气太重。
- ▶ 受到其他超声波源的干扰，例如清扫机、蒸汽喷射清洁机或者霓虹灯管。

前后扬声器交替持续鸣响，报告功能故障。

只要其他超声波源不再干扰，则系统重新可用。

为了减少误警报，必要时关闭在识别到障碍物时PDC自动接通，例如在通道式洗车机内。

功能故障

系统会显示一个检查控制信息。

PDC 失灵。请前往服务部检查系统。

倒车摄像头

工作原理

倒车摄像头能够协助倒车和调头。为此在控制显示屏上显示车辆后面的区域。

安全提示



警告

系统不能免除正确判断交通状况的个人责任。存在事故危险。根据交通情况调整驾车方式。通过直接查看检查交通状况和车辆环境，在相应情况下主动进行干预。◀

综述

车辆中的按钮



驻车辅助按钮

摄像头

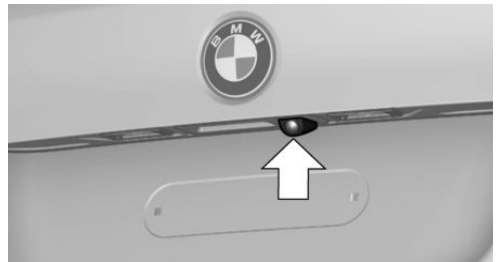

摄像头镜头位于尾门的拉手饰板中。

污垢可能会影响图像质量。如有必要，清洁摄像机镜头。

接通/关闭

自动接通

在发动机运转时挂入 R 档，系统自动打开。

前进时自动关闭

系统在超过一定的行驶距离或车速时关闭。

如有需要，可重新接通系统。

手动接通/关闭

 按下驻车辅助按钮。

- ▷ 接通：LED 亮起。
- ▷ 关闭：LED 熄灭。

在控制显示屏上显示 PDC。

当按下驻车辅助按钮时挂入倒车档，则显示倒车摄像头画面。

通过 iDrive 切换视图

PDC 激活后：

 "倒车摄像机"

显示倒车摄像头图像。



控制显示屏上的显示

功能前提

- ▷ 倒车摄像头已接通。
- ▷ 尾门已完全关闭。
- ▷ 保持摄像头探测区域畅通无阻。没有连接到挂车插座上的突出装载物或支撑系统和挂车可能导致功能故障。

激活辅助功能

多个辅助功能可以同时被激活。

- ▷ 驻车辅助线
 -  "驻车辅助线"
 - 显示车道和转向轨迹线。
- ▷ 障碍物标记
 -  "障碍物标记"
 - 显示立体形状的标志。

行驶轨迹线

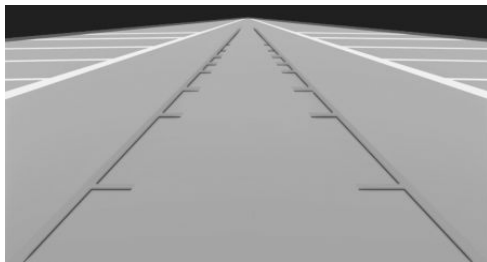

行驶轨迹线可以显示在倒车摄像头的画面中。

在平坦车道上驻车 and 调头时，行驶轨迹线有助于判断所需的车位大小。

行驶轨迹线取决于当前的转向角，并且会随着方向盘的转动不断地相应调整。

转向轨迹线

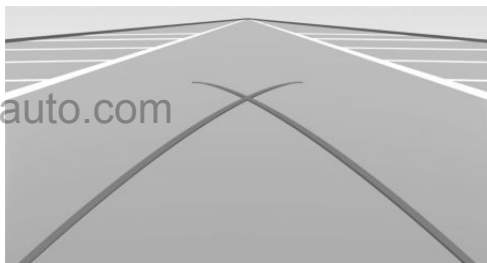

转向轨迹线只能与行驶轨迹线一起显示在倒车摄像头的画面中。

转向轨迹线显示在平坦车道上最小转弯直径的走向。

从方向盘的特定转角开始，仅显示转向轨迹线。

障碍物标记

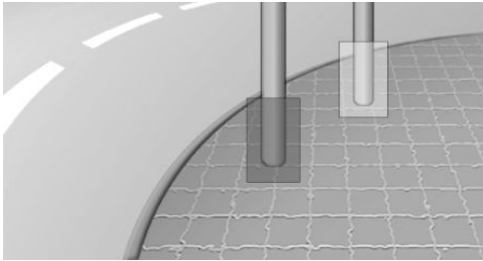

障碍物标记可以显示在倒车摄像头的画面中。
障碍物标记的彩色分级与 PDC 的标记对应。

借助行驶轨迹线和转向轨迹线驻车

1. 将汽车停在转向轨迹线指向车位边界的位置上。

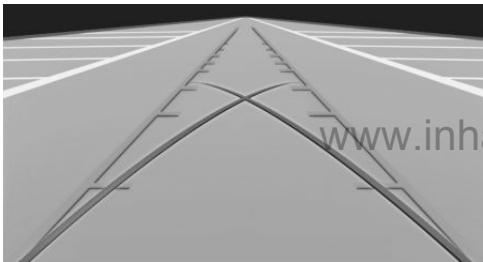

2. 适当转动方向盘，使得行驶轨迹线与相应的转向轨迹线重合。

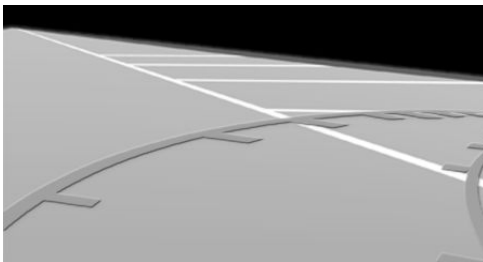

显示的设置

亮度

在倒车摄像头已接通的情况下：

1.  选择图标。

2. 旋转控制器，直至到达所需的设置，按压控制器。

对比度

在倒车摄像头已接通的情况下：

1.  选择图标。
2. 旋转控制器，直至到达所需的设置，按压控制器。

系统的局限性

物体的识别

很低的障碍物以及位置较高的突出物体，例如墙壁凸缘，可能无法被系统探测到。

辅助功能也会考虑 PDC 的数据。

应注意 PDC 章节中的提示。

控制显示屏上显示的物体也许比实际距离更近。
不要按照显示屏估计与物体的距离。

驻车辅助

工作原理

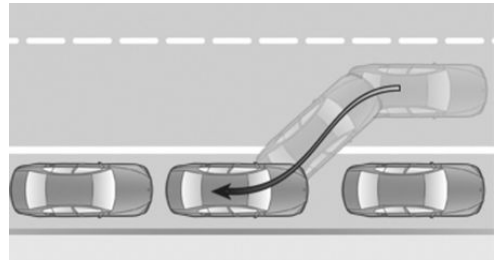

当要平行于路边停车时，系统提供辅助支持。

概述

驻车辅助的操作分为三个步骤：

- ▷ 接通和激活。
- ▷ 搜寻车位。
- ▷ 驻车。

在控制显示屏上显示系统状态和所需的操作说明。

超声波传感器测量车辆两侧的车位。

驻车辅助计算最佳的驻车线，并在驻车过程中控制转向。

驻车辅助利用驻车距离警报系统（PDC）的传感器。驻车距离警报系统 PDC 的安全提示也适用。

安全提示



警告

系统不能免除正确判断交通状况的个人责任。由于系统的局限性，系统不能在所有交通状况下自动地做出恰当反应。存在事故危险。根据交通情况调整驾车方式。观察交通状态，在相应情况下主动进行干预。◀



提示

驻车辅助可能会将车跨过路缘或行驶到路缘上。有损坏设备的危险。观察交通状态，在相应情况下主动进行干预。◀

综述

车辆中的按钮



驻车辅助按钮

超声波传感器

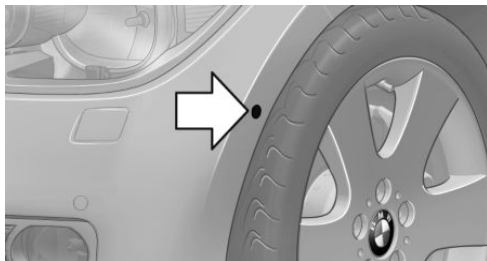

用于测量车位的超声波传感器位于车辆侧面。

功能条件

超声波传感器

为确保功能正常：

- ▷ 不得遮挡传感器，例如用标签。
- ▷ 保持传感器清洁并且没有遮挡。

测量车位时

- ▷ 向前直行最大速度不超过约 35 公里/小时。
- ▷ 与已停好的一排车辆的最大距离：1.5 米。

合适的车位

- ▷ 长度至少为 1.5 米的物体后方的间隙。
- ▷ 长度至少为 1.5 米的两个物体之间的间隙。
- ▷ 两个物体之间间隙的最小长度：本车长度加上约 1 米。
- ▷ 最小深度：约 1.5 米。

驻车过程

- ▷ 车门和尾门已关闭。
- ▷ 松开驻车制动器。
- ▷ 在驾驶员侧的车位内驻车时，必须操作相应的转向信号灯。

接通和激活

使用按钮接通



按下驻车辅助按钮。

LED 亮起。

在控制显示屏上将显示车位搜寻的当前状态。

 驻车辅助自动激活。

使用倒车档接通



挂入倒车档。

在控制显示屏上将显示车位搜寻的当前状态。

激活:  "驻车辅助系统"

控制显示屏上的显示

激活/停用系统

图标	含义
	灰色: 系统不可用。 白色: 系统可用, 但未激活。
	系统激活。

车位搜寻和系统状态

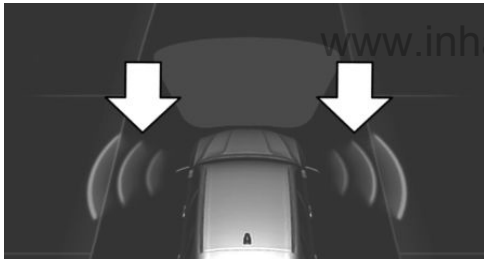



- ▷ 汽车显示侧面的彩色标记, 见箭头。驻车辅助系统已激活, 正在搜寻车位。
- ▷ 在控制显示屏上汽车图标旁边显示路边合适的车位。当驻车辅助系统激活时, 以彩色高亮显示合适的车位。

- ▷  驻车过程激活。系统接管方向盘的控制。



- ▷ 当缓慢直线向前行驶时, 即使系统已停用, 车位搜寻功能也始终处于激活状态。停用系统之后, 控制显示屏上的显示为灰色。

使用驻车辅助驻车

1. 按压驻车辅助按钮  或者挂入倒车档, 以接通驻车辅助, 见第 114 页。必要时, 激活驻车辅助。
 驻车辅助已激活。
2. 以低于 35 公里/小时的车速和最大 1.5 米的间距驶过停靠的一排车辆。
在控制显示屏上显示车位搜寻的状态和可能的车位, 见第 115 页。
3. 按照显示屏上的提示进行操作。
为了到达最佳的驻车位置, 停车状态下换挡后等到自动转向过程结束。
在显示屏上显示驻车过程的结束。
4. 必要时, 自行调整驻车位置。

手动中断

随时可以中断驻车辅助系统:

- ▷  "驻车辅助系统"
- ▷  按下驻车辅助按钮。

自动中断

系统在下列情况下自动中断:

- ▷ 紧握方向盘或者自己转向。
- ▷ 所选档位与显示屏上的提示不符。
- ▷ 车速超过约 10 公里/小时。
- ▷ 在积雪或打滑的路面上。
- ▷ 超过驻车入位操作的最大次数或者驻车入位时间。
- ▷ 驻车距离警报系统 PDC 显示的距离太小。
- ▷ 切换至控制显示屏其他功能。

系统会显示一个检查控制信息。

继续

如有必要, 可继续已中断的驻车过程。

再次激活驻车辅助, 见第 114 页, 并遵守显示屏上的说明。

关闭

系统可按照如下方式关闭:

- ▷  按下驻车辅助按钮。
- ▷ 关闭点火装置。

系统的局限性

安全提示



警告

由于系统的局限性，系统可能出错或不响应。有事故危险或设备损坏的危险。注意有关系统局限性的提示，必要时主动干预。◀

无驻车支持

驻车辅助系统在下列情况下不提供支持:

- ▷ 急转弯。

功能限制

功能在如下情形会受到限制:

- ▷ 地面不平，如碎石路面。
- ▷ 在光滑路面上。
- ▷ 坡度较大的上坡或者下坡。
- ▷ 车位有堆积的树叶或积雪。
- ▷ 在沟渠或深坑，例如码头边缘。

超声波测量的局限性

物体的识别可能会超出物理超声波测量的极限，例如在下列情况下:

- ▷ 对于低龄儿童和动物。
- ▷ 人员穿着某些服装，例如大衣。
- ▷ 超声波受到外部干扰，例如有车辆驶过或机器噪音很大。
- ▷ 传感器脏污、结冰、受损或调整不佳。
- ▷ 在某些气候条件下，例如空气湿度高、下雨、下雪、极热或强风。
- ▷ 其他车辆的挂车牵引杆和挂车挂钩。
- ▷ 对于细薄的或楔形的物体。
- ▷ 物体正在运动。

- ▷ 直立的物体位置较高，如墙壁凸缘或装载物。
- ▷ 物体带尖角和锐利棱边。
- ▷ 物体表面或结构细小，例如栅栏。
- ▷ 物体表面多孔。
- ▷ 装载物伸出。
- ▷ 在系统发出持续长音警报之前或之后，一些已显示过的较低障碍物（例如路缘）可能会进入传感器的盲区。

也许会识别不合适的车位，或者无法识别合适的车位。

轮胎尺寸

视轮胎尺寸而定，车位置可能发生变化。

功能故障

系统会显示一个检查控制信息。

驻车辅助失灵。请前往服务部检查系统。

www.inhauto.com

空调

车辆装备

本章描述了该车型系列中的所有标准装备、国家规格和特殊装备。因此也会提及未在本车上提供

的特殊装备或国家规格。对于安全功能和系统而言同样如此。使用相应功能和系统时，应当注意相应适用的国家法规。

空调装置

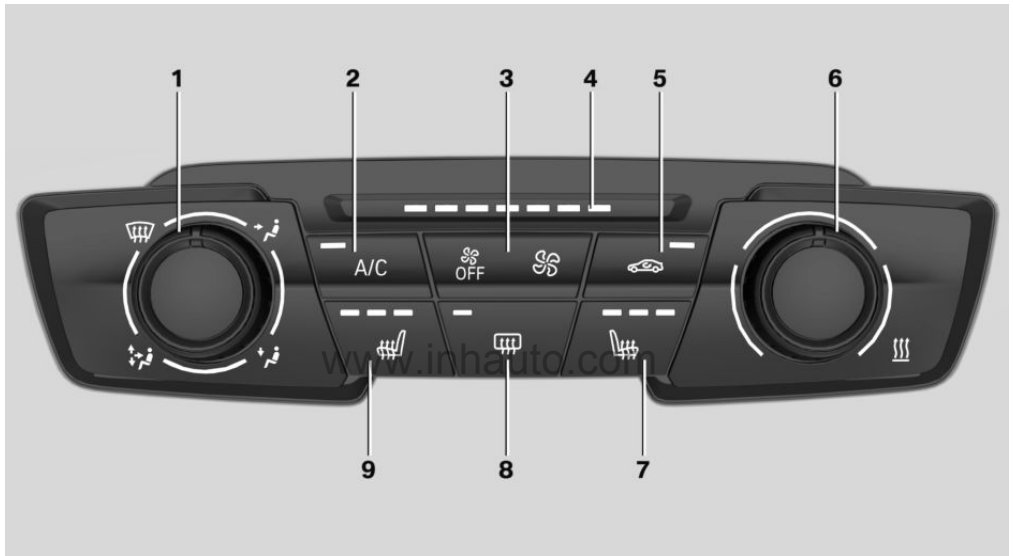

- | | |
|------------|----------------|
| 1 空气分配 | 6 温度 |
| 2 制冷功能 | 7 座椅加热装置，右侧 45 |
| 3 风量 | 8 后窗玻璃加热装置 |
| 4 风量显示 | 9 座椅加热装置，左侧 45 |
| 5 车内空气循环模式 | |

空调功能的详细介绍

接通/关闭系统

打开

按下任意按钮，例外

- ▷ 后窗玻璃加热装置。
- ▷ 座椅加热装置。

关闭



按住按钮的左侧，直至操作面板关闭。

温度



旋转滚轮，以设置所需的温度。

制冷功能

车内空气被制冷、除湿并根据温度设置重新加热。

只有在发动机运转时才能进行车内制冷。

 按压按钮。
接通/关闭制冷功能。

制冷功能在车内空气循环模式下自动接通，以避免空气干燥和车窗水雾。

车辆起动后，在某些气候条件下，挡风玻璃和侧窗玻璃上会短时间蒙上一层水雾。

车底下面会有冷暖空调生成的冷凝水，见第 138 页。

车内空气循环模式

如果车外空气有异味或有有害物质，可以切断车外空气的输送。选择车内空气循环模式。

 反复按压按钮，以调出一种运行模式：

- ▷ LED 关闭：持续吹入车外空气。
- ▷ LED 接通，车内空气循环模式：车外空气输送持续关闭。

制冷功能也自动接通，以避免水雾。

在持续车内空气循环模式下，车内空气质量变差并且在车窗上形成越来越多的水雾。

车窗有水雾时要关闭车内空气循环模式，必要时增大风量。

手动调节风量

 按压按钮的左侧或右侧：风量减小或者增加。





通过 LED 显示强度。七个 LED 亮起时为最高档。

必要时降低冷暖空调的风量，以保护蓄电池。

手动空气分配



旋转滚轮，选择所需的程序或者所需的中间位置。

- ▷  车窗玻璃。
- ▷  上身范围。
- ▷  脚部空间。
- ▷  车窗玻璃、上身范围和脚部空间。

除去车窗玻璃上的冰霜和水雾

将空气分配装置转向车窗玻璃，提高风量和温度，必要时可同时接通制冷功能。

后窗玻璃加热装置



按压按钮。

后窗玻璃加热装置一段时间后自动关闭。

按压按钮超过 3 秒钟，持久激活。重新按压按钮，停用。

微尘滤清器

微尘滤清器可在外界和车内空气循环模式下滤除空气中的灰尘和花粉。

应在保养，见第 167 页，您的汽车时更换该过滤器。

自动空调

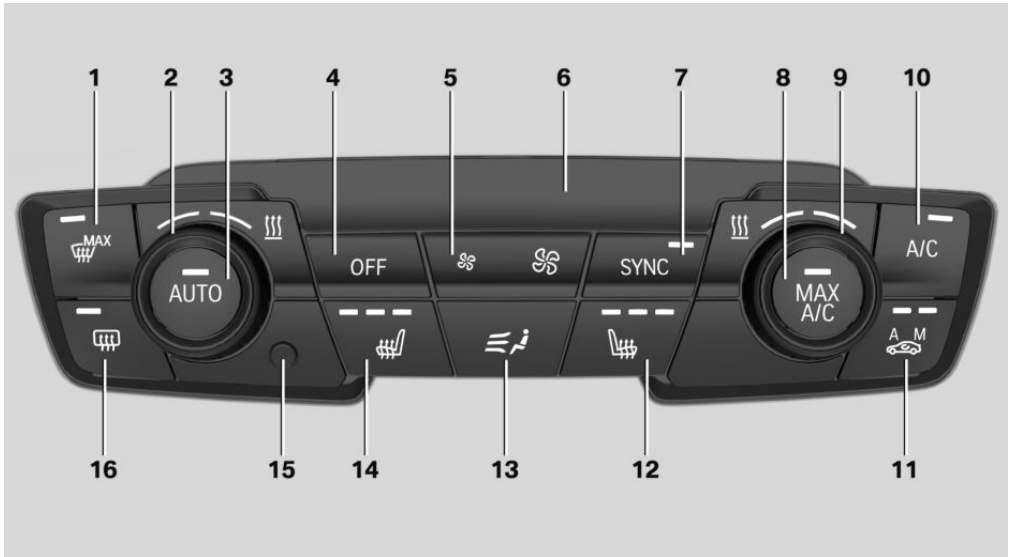

- | | |
|---|---|
| <p>1 除去车窗玻璃上的冰霜和水雾</p> <p>2 温度，左侧</p> <p>3 空调自动模式</p> <p>4 关闭系统</p> <p>5 风量，自动模式强度</p> <p>6 显示屏</p> <p>7 同步模式</p> <p>8 最大制冷</p> | <p>9 温度，右侧</p> <p>10 制冷功能</p> <p>11 AUC/车内空气循环模式</p> <p>12 座椅加热装置，右侧 45</p> <p>13 空气分配</p> <p>14 座椅加热装置，左侧 45</p> <p>15 车内温度感应器 — 总是保持畅通</p> <p>16 后窗玻璃加热装置</p> |
|---|---|

空调功能的详细介绍

接通/关闭系统

打开

按下任意按钮，例外：

- ▷ 同步模式。
- ▷ 后窗玻璃加热装置。
- ▷ 座椅加热装置。

关闭



温度



旋转滚轮，以设置所需的温度。

选择的温度显示在自动空调的显示面板上。

如果需要较高的冷风或暖风功率，自动空调能尽快调节该温度，然后保持温度不变。

避免时间间隔过小地在不同的温度设置之间进行切换。否则自动空调将没有充分时间调节到所设置的温度。

制冷功能

车内空气被制冷、除湿并根据温度设置重新加热。

只有在发动机运转时才能进行车内制冷。

 按压按钮。
接通/关闭制冷功能。

制冷功能在车内空气循环模式下自动接通，以避免空气干燥和车窗水雾。

车辆启动后，在某些气候条件下，挡风玻璃和侧窗玻璃上会短时间蒙上一层水雾。

用空调自动模式自动接通制冷功能。

车底下面会有自动空调生成的冷凝水，见第 138 页。

最大制冷

 按压按钮。
系统调到最低温度、最佳风量并调到车内空气循环模式。

空气从吹向上身范围的出风口吹出。因此应打开发出风口。

在车外温度约 0 °C，当发动机正在运转时，该功能可供使用。

程序被激活后可以适当调整风量。

空调自动模式

 按压按钮。
自动调节风量、空气分配和温度。

根据所选择的温度、AUTO (自动) 运行模式强度和外部影响可以让气流吹向挡风玻璃、侧窗玻璃、上身范围及脚部空间。

在空调自动模式中，会自动接通制冷功能，见第 120 页。

水雾传感器同时控制该程序，以便尽可能避免车窗上形成水雾。

自动运行模式的强度

当 AUTO (自动) 运行模式接通后，可以更改强度的自动调节。

 按压按钮的左侧或右侧：强度减小或者增加。

选择的强度显示在自动空调的显示面板上。

自动内循环控制 AUC/车内空气循环模式

如果车外空气有异味或有有害物质，可以切断车外空气的输送。选择车内空气循环模式。

 反复按压按钮，以调出一种运行模式：

- ▷ LED 熄灭：持续吹入车外空气。
- ▷ 左侧 LED 亮，AUC 模式：传感器识别车外空气中的有害物质并自动调节风门。
- ▷ 右侧 LED 亮，车内空气循环模式：车外空气输送持续关闭。
制冷功能也自动接通，以避免水雾。

- ▷ 控制显示屏上的显示示出当前工作方式。

在持续车内空气循环模式下，车内空气质量变差并且在车窗上形成越来越多的水雾。

在车窗玻璃蒙上水雾时，关闭车内空气循环模式并按压 AUTO 按钮，以利用水雾传感器。确保空气能够流向挡风玻璃。

手动调节风量

为了能手动调节风量，首先要关闭空调自动模式。

 按压按钮的左侧或右侧：风量减小或者增加。

选择的风量显示在自动空调的显示面板上。

必要时降低自动空调的风量，以保护蓄电池。

手动空气分配

 重复按压按钮，选择一个程序：

- ▷ 上身范围和脚部空间。

- ▷ 脚部空间。
- ▷ 车窗玻璃和脚部空间。
- ▷ 车窗玻璃
- ▷ 车窗玻璃和上身范围。
- ▷ 上身范围。
- ▷ 车窗玻璃、上身范围和脚部空间。

在车窗玻璃蒙上水雾时按压 AUTO 按钮，以便利用水雾传感器。

同步模式

 按压按钮。

当前驾驶员位置的温度设定同样应用于前排乘客位置。

如果前排乘客侧的设置发生改变，则程序会关闭。

除去车窗玻璃上的冰霜和水雾

 按压按钮。

挡风玻璃和前侧窗玻璃的冰霜和雾气快速清除。

如有必要，将侧向出风口对准侧窗玻璃。

程序被激活后可以适当调整风量。

在车窗玻璃蒙上水雾时，接通制冷功能或按压 AUTO 按钮，以便利用水雾传感器。

后窗玻璃加热装置

 按压按钮。

后窗玻璃加热装置一段时间后自动关闭。

按压按钮超过 3 秒钟，持久激活。重新按压按钮，停用。

微尘滤清器/活性炭过滤器

微尘滤清器/活性炭过滤器可在外界和车内空气循环模式下滤除空气中的灰尘、花粉和气态有害物质。

应在保养，见第 167 页，您的汽车时更换该过滤器。

通风

前排通风

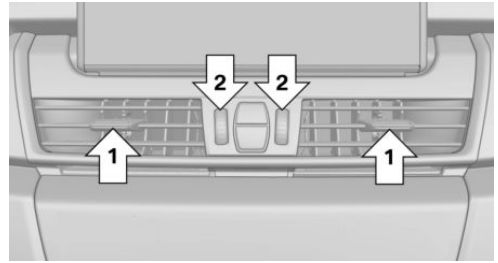

- ▷ 操作杆用于改变出风方向，见箭头 1。
- ▷ 滚轮无级调节打开和关闭出风口，见箭头 2。

设置通风

- ▷ 制冷式通风：
校正出风口的气流方向，使空气吹向您本人，例如车内较热。
- ▷ 柔和通风：
校正出风口的气流方向，使空气从您身边吹过。

后座区通风

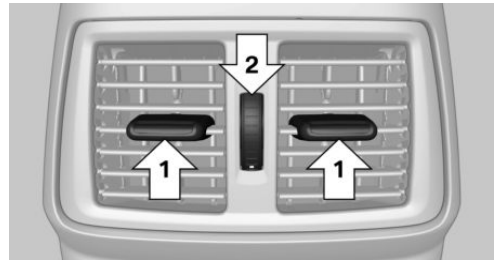

- ▷ 操作杆用于改变出风方向，见箭头 1。
- ▷ 滚轮无级调节打开和关闭出风口，见箭头 2。

驻车通风装置

工作原理

驻车通风装置用于车厢通风，并在必要时降低车内温度。

任何车外温度下都可以通过两个预选的接通时间或直接接通和关闭系统。它可以保持 30 分钟的接通状态。

打开通风装置出风口，以便空气可以流出。

直接接通/关闭

在控制显示屏上：

1. "设置"
2. "空调"
3. "启动驻车通风"

☞ 启动系统时，自动空调上的标识闪烁。

预选接通时间

在控制显示屏上：

1. "设置"
2. "空调"
3. "时间 1: "或者"时间 2: "
4. 设置所需时间。

www.inhauto.com

激活接通时间

在控制显示屏上：

1. "设置"
2. "空调"
3. "启动定时器 1"或者"启动定时器 2"

☞ 接通时间激活时，自动空调上的标识亮起。

☞ 如果系统已接通，则自动空调图标闪烁。

系统只在下一个 24 小时内接通。然后必须重新激活。

内部装备

车辆装备

本章描述了该车型系列中的所有标准装备、国家规格和特殊装备。因此也会提及未在本车上提供的特殊装备或国家规格。对于安全功能和系统而言同样如此。使用相应功能和系统时，应当注意相应适用的国家法规。

遮阳板

防眩目

向下或向上翻折遮阳板。

化妆镜

化妆镜位于遮阳板中的一块盖板后。打开盖板时会接通车内照明灯。

烟灰缸/点烟器

前排烟灰缸

打开

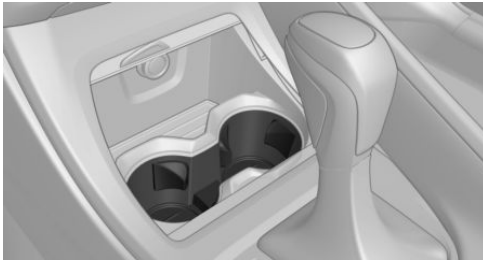

可以将烟灰缸放置在饮料杯架内。

清空

取出内芯。

后排烟灰缸

打开

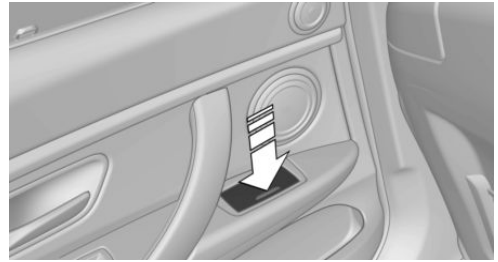

按压盖板。

清空

取出内芯。

点烟器



警告

接触加热元件或者点烟器头可能会被烫伤。当点烟器掉落或者置于相应物品上时可能会点燃易燃材料。有火灾和受伤危险。通过抓握手柄来握住点烟器。确保儿童不会使用点烟器并因此烫伤自己，例如离开车辆时随身携带遥控钥匙。◀



提示

当金属物品落入插座时，可能会造成插座短路。有损坏设备的危险。使用插座后，再次插接点烟器或者插座盖板。◀



点烟器位于中央控制台内。



按压点烟器。

只要点烟器弹出，就可以拔出它点烟。

插座

概述

在发动机运行或接通点火装置时点烟器座可用作电气设备插座。

电压为 12 伏时所有插座的总功率不得超出 140 瓦。

不匹配的插头会损坏插座。

安全提示



提示

车辆蓄电池充电器可能带高压和高电流，这会使 12 伏车载网络过载或损坏。有损坏设备的危险。车辆蓄电池充电器只能连接至发动机室内的启动辅助接线柱。◀



提示

当金属物品落入插座时，可能会造成插座短路。有损坏设备的危险。使用插座后，再次插接点烟器或者插座盖板。◀

前部中央控制台

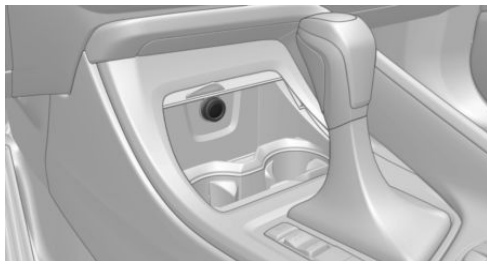

取下盖板或者点烟器。

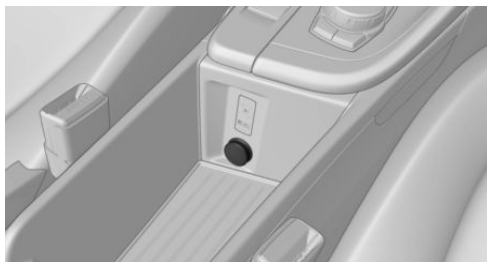

取下盖板。

后部中央控制台



取下盖板。

在行李厢内

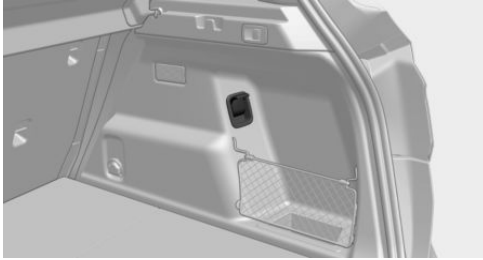

插座位于行李厢内右侧。

USB 接口/外接音频接口

工作原理

带 USB 接口的移动设备可以连接至 USB 接口。通过外接音频接口可以连接一个移动音频设备，例如 MP3 播放器。

概述

可以连接下列设备：

- ▶ USB 接口支持的移动电话。
- ▶ 带 USB 接口的音频设备，例如 MP3 播放器。
- ▶ USB 存储设备。
支持常见文件系统。建议 FAT32 和 exFAT 格式。

关于兼容的 USB 设备信息请见 www.bmw.com/bluetooth。

可以进行以下操作：

- ▶ 导出和导入驾驶员配置，见第 36 页。
- ▶ 通过 USB 音频播放音乐文件。
- ▶ 执行软件更新。

综述

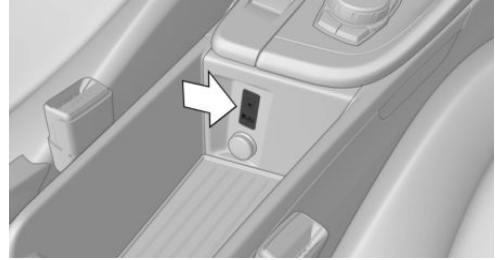

USB 接口和外接音频接口位于前排座椅之间。

连接外接设备

连接时要注意以下几点：

- ▶ 不要强行将插头插入 USB 接口。
- ▶ 应用柔性适配接头电缆。
- ▶ 防止 USB 设备机械损伤。
- ▶ 由于市场上销售的 USB 设备多种多样，不能保证可以通过车辆对每个设备进行操作。
- ▶ 不要使 USB 设备处于极端的环境条件下，例如超高温，见设备的用户手册。
- ▶ 由于压缩技术五花八门，无法确保在任何情况下都能顺利播放存储在 USB 设备上的多媒体文件。
- ▶ 如果设备支持充电，则 USB 设备通过 USB 接口充电。
- ▶ 为了确保顺利传输保存的数据，当 USB 设备已连接至 USB 接口时，不要通过车载插座给 USB 设备充电。
- ▶ 根据应当如何使用 USB 设备，必要时需要在 USB 设备上设置，见设备使用手册。

不兼容的 USB 设备：

- ▶ USB 硬盘。
- ▶ USB 集线器。
- ▶ 具有多个插口的 USB 存储卡读取器。
- ▶ HFS 格式的 USB 设备。
- ▶ MTP 设备。
- ▶ 风扇或灯具等设备。

后座区小桌板

概述

小桌板位于前排座椅靠背上。

使用后重新收回小桌板。

小桌板可以负荷最多 6 千克。超过负荷时，小桌板会向下翻，以避免损坏。

安全提示



警告

翻开、收折和调整小桌板高度时可能会夹住身体部位。有受伤危险。翻开、收折和调整高度时注意，保持小桌板运动区域无阻碍。◀



警告

翻出的小桌板向车内凸出，在发生事故、制动和紧急避让时可能会有受伤危险。行车期间，小桌上的物品可能会抛入车内。有受伤危险。行车过程中，不得翻出和使用小桌板。◀



警告

调整小桌板时，物品可能会掉落并且小桌可能会从导轨滑出。有受伤危险或设备损坏的危险。在调整时，从小桌上取下所有物品，例如饮料，调整时不要超过阻力推动小桌板。◀

翻出

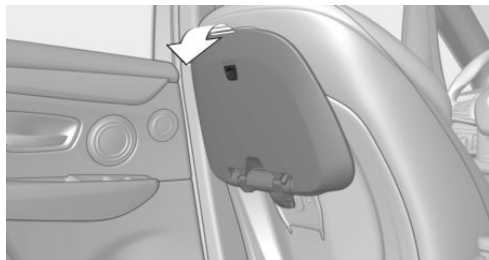

克服阻力向下翻折小桌板。

调整倾斜度

小桌板可以与前排座椅靠背的倾斜度匹配。

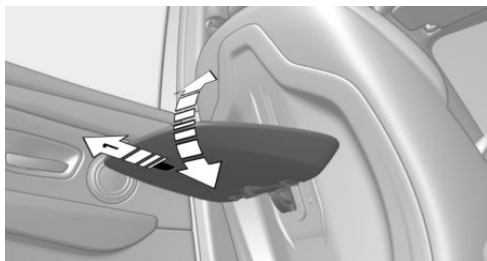

朝着小桌板边缘方向拉动操作杆，见箭头 1，调整所需倾斜度。

调整高度

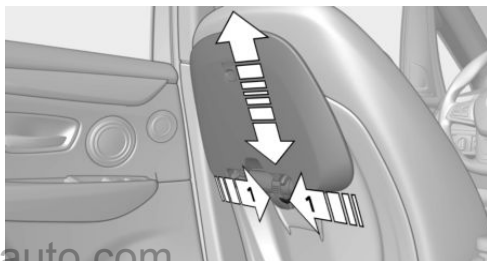

按压两侧按钮，见箭头 1，调整所需高度。

收起

1. 在两侧按下按钮，将小桌板推入最下方位置直至其卡止。
2. 朝着小桌板边缘方向拉动拉杆，向上翻折小桌板。

拆卸

可将小桌板拆下，进行清洁。

1. 在两侧按下按钮，将小桌板超过阻力朝向上方推动。
2. 取下小桌板。

行李厢

行李厢盖板

安全提示



警告

零散的物品或用电线连接至车辆的设备（例如移动电话）可能在行车期间（例如事故或制动及紧急避让时）被抛入车厢内。有受伤危险。将零散物品或用电线连接至车辆的设备固定在车厢内。◀

概述

行李厢盖板包括两个部分。放置庞大的行李时可以取出盖板。

取下

后部盖板

1. 松开尾门上的固定带。
2. 略微抬起盖板，箭头 1，并向后从支架中拉出，箭头 2。

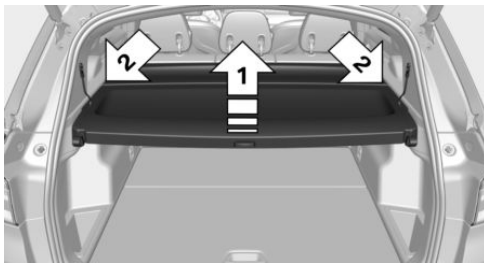

前部盖板

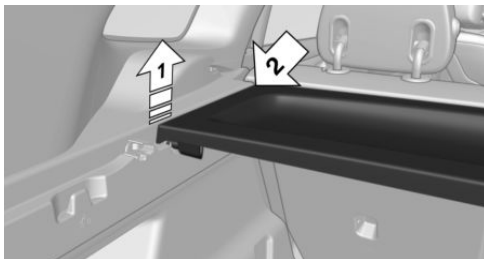

1. 在两侧从托架向上压盖板，箭头 1。

2. 在两侧从托架向后上方拉盖板，箭头 2。

装入

按照相反的顺序安装。应当听到行李厢盖板锁定在各个支架上。

行李厢底板

概述

在堆放大型行李时，可以立起或取下行李厢底板。

打开行李厢底板

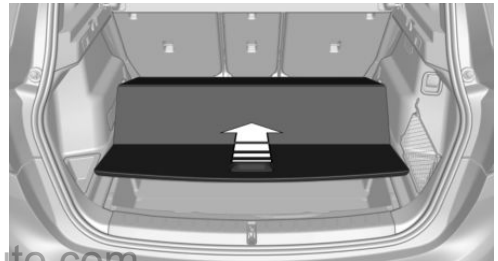

如要打开，请把行李厢底板略微抬起并向前推。

立起行李厢底板

行李厢底板可以立起至两个位置。

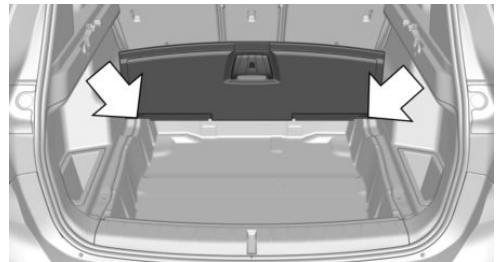

行李厢底板可以向前推动至极限位置。

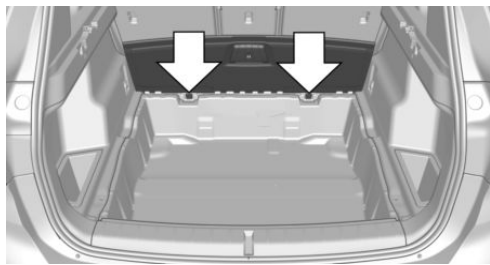

行李厢底板可以向前彻底推到座位上。

取出行李厢底板

1. 打开行李厢底板。
2. 用双手取下行李厢底板。

安装行李厢底板

1. 在后座椅靠背的背面装入行李厢底板。
2. 关闭行李厢底板。

注意行李厢底板要卡止。

扩大行李厢

工作原理

可通过调整装载位置或折叠后座区的后座椅靠背来扩大行李厢容积。

后座椅靠背以 40-20-40 的比例进行了划分。可单独折叠侧面部分或中间部分。

安全提示

 **警告**

折叠后座椅靠背时有夹伤危险。有受伤危险或设备损坏的危险。折叠之前注意，保持后座椅靠背和头枕运动区域无阻碍。◀

 **警告**

错误的座椅调整或错误的儿童座椅安装会限制儿童保护系统的稳定性或者使其丧失稳定性。有受伤危险或生命危险。注意，将儿童保护系统牢牢贴在座椅靠背上。尽量调整所有相关座椅靠背的倾斜度，并正确调整座椅。注意，正确卡入座椅及其靠背。如有可能，调整头枕高度或取下头枕。◀

 **警告**

因为座椅靠背未锁定，未固定装载物可能在例如事故、制动或紧急避让时抛入车厢内。有受伤危险。注意，座椅靠背翻回之后，将锁止件卡入。◀

 **警告**

若后座椅靠背通过拉环无意解锁，行车期间可能会导致座椅靠背意外移动。有受伤危险。不要将物品固定在用于解锁后座椅靠背的拉环上。◀

装载位置

工作原理

如要扩大行李厢容积，将后座椅靠背移到竖直位置。

靠背可以分别以几个倾斜度来调整。

调整装载位置

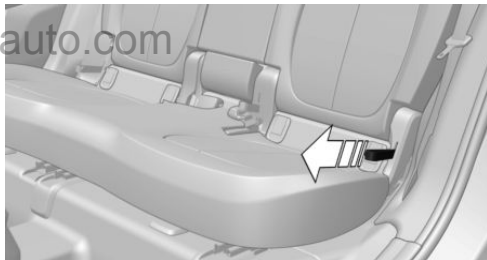

拉动拉环并按需向下调整靠背。

手动翻折后座椅靠背

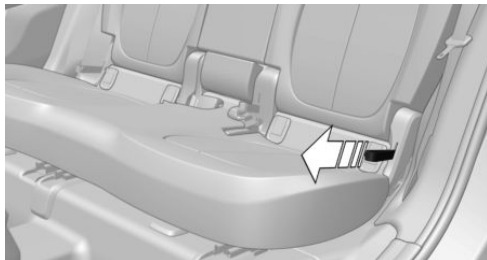

拉动拉环。向前翻折靠背。

将靠背向后翻

拉出拉环，完全向后翻折靠背直至靠背卡住。

www.inhauto.com

储物架

车辆装备

本章描述了该车型系列中的所有标准装备、国家规格和特殊装备。因此也会提及未在本车上提供的特殊装备或国家规格。对于安全功能和系统而言同样如此。使用相应功能和系统时，应当注意相应适用的国家法规。

安全提示

警告

零散的物品或用电线连接至车辆的设备（例如移动电话）可能在行车期间（例如事故或制动及紧急避让时）被抛入车厢内。有受伤危险。将零散物品或用电线连接至车辆的设备固定在车厢内。◀

提示

防滑护垫，例如防滑垫可能损坏仪表盘。有损坏设备的危险。不要使用防滑垫。◀

车厢内的储物空间

车内有如下储物空间：

- ▷ 中央控制台内的前储物格，见第 130 页。
- ▷ 前排乘客侧的手套箱，见第 130 页。
- ▷ 驾驶员侧的手套箱，见第 131 页。
- ▷ 车门上的储物格，见第 131 页。
- ▷ 中间扶手内的储物格，见第 131 页。
- ▷ 饮料杯架，见第 132 页。
- ▷ 后座区中央控制台内的储物格，见第 132 页。
- ▷ 行李厢内的储物架，见第 133 页。
- ▷ 车厢内的其他储物架，见第 132 页。

中央控制台内的前储物格

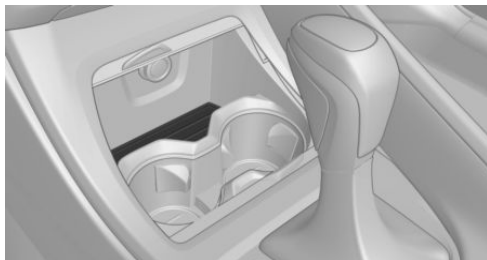

中央控制台下方有一个储物格。

手套箱

前排乘客侧

安全提示

警告

手套箱翻开后伸入车厢。手套箱内的物品可能在行车期间（例如事故或制动及紧急避让时）被抛入车厢内。有受伤危险。使用后请立即合上手套箱。◀

打开



拉动把手。

手套箱内的照明灯自动接通。

关闭

合上盖板。

驾驶员侧

安全提示



警告

手套箱翻开后伸入车厢。手套箱内的物品可能在行车期间（例如事故或制动及紧急避让时）被抛入车厢内。有受伤危险。使用后请立即合上手套箱。◀

打开

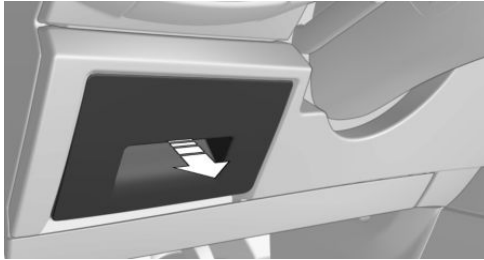

拉动把手。

关闭

合上盖板。

车门上的储物格



警告

玻璃瓶等易碎物品可能在事故中碎裂。碎片可能散布在车厢内。有受伤危险。不要在车厢内放置易碎物品。◀

中间扶手

前排

在前排座椅之间的中间扶手内有一个储物格。

打开

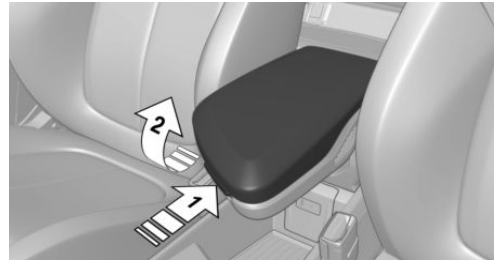

沿箭头 1 所示方向按压按钮，沿箭头 2 所示方向向上翻折中间扶手。

调整

中间扶手倾斜度可多级调整。

后排

后排中间扶手中有一个储物格。

打开

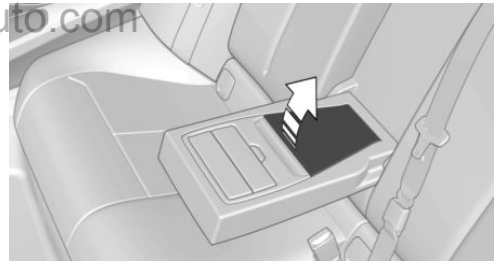

向前拉中间扶手的搭环。

将盖板向上拉。

www.inhauto.com

后座区中央控制台内的储物格

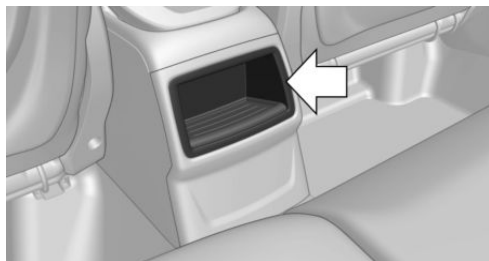

后座区中的中央控制台内有一个储物格。

饮料杯架

安全提示



警告

饮料杯架内不适当的容器和热饮可能会损坏饮料杯架，在事故发生时可能会加大受伤危险。有受伤危险或设备损坏的危险。使用重量轻、不易碎和可密封的容器。不要盛放热饮。不要强行将物品压入饮料杯架。 ◀

前排

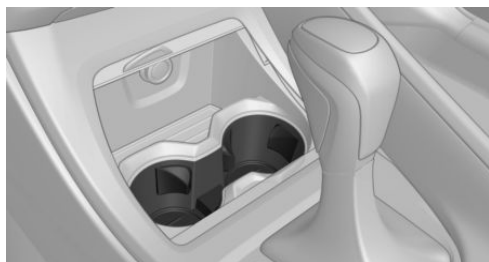

在中央控制台下方有两个饮料杯架。

后排

在中间扶手内。

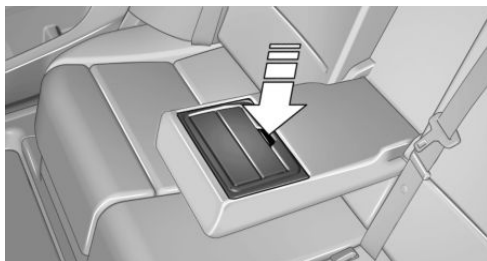

向前拉中间扶手的搭环。

打开：按压按钮。

关闭：先后向内按回两个盖板。



提示

饮料杯架打开时，无法翻回中间扶手。有损坏设备的危险。向上翻中间扶手之前，压回盖板。 ◀

车厢内的其他储物架

驾驶员座椅下的储物格



小物品的存放位置。

前排乘客脚部空间内的松紧绳

前排乘客脚部空间中有一根松紧绳，用于固定小物品。

前排座椅靠背上的网袋

可以使用前排座椅靠背上的网袋储存小型物品。

行李厢内的存物架

左侧和右侧的储物格

在右侧和左侧上有储物格。

储物网

小型物品可以放置在行李厢侧面区域的储物网内。

提包架



警告

不按照规定使用架子会因物品乱窜带来危险，例如制动和紧急避让。有受伤危险和设备损坏的危险。仅较轻的物品，例如购物袋，可以挂到架子上。较重的行李只能固定在行李厢中进行运输。 ◀

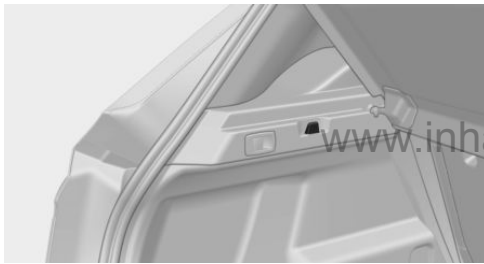

行李厢中每一侧均有一个提包架。

松紧绳

在左侧饰板有一根松紧绳用于固定小型物品。

行李厢底板下的储物空间

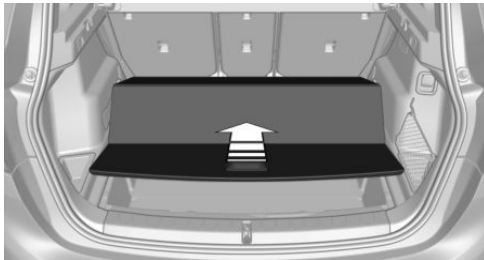

行李厢底板可折叠。如要打开，请把行李厢底板略微抬起并向前推。



www.inhauto.com

驾驶提示

在本章中，您可了解到在某些特定行驶状况或特殊操作模式下所需的信息。

www.inhauto.com

驾驶时应注意的事项

车辆装备

本章描述了该车型系列中的所有标准装备、国家规格和特殊装备。因此也会提及未在本车上提供的特殊装备或国家规格。对于安全功能和系统而言同样如此。使用相应功能和系统时，应当注意相应适用的国家法规。

磨合

概述

车辆的运动部件相互之间应处于均衡协调配合的状态。

以下提示有助于优化车辆使用寿命以及燃油经济性。

在磨合期间不能使用起跑控制模式。

安全提示



警告

新零件和组件可能使得安全和驾驶员辅助系统响应延迟。存在事故危险。安装新零件之后或者在新车情况下小心行车，必要时提早干预。注意各个零件和组件的磨合提示。◀

发动机、变速箱和主减速器

2000 公里以下

不要超过最高转速和车速：

- ▷ 使用汽油发动机时发动机 4500 转/分钟以及 160 公里/小时。

原则上避免满负荷或强制降档。

2000 公里以上

可逐渐提高转速及车速。

轮胎

受制造条件限制，新轮胎的附着性能尚未处于最佳状态。

前 300 公里谨慎行车。

制动装置

行驶约 500 公里后，制动盘和制动摩擦片才能达到理想的磨损和承载性能。在该磨合期要小心行车。

更换零部件后

如果本车在此后的运行中必须更换前述部件，请再次按照相关的磨合提示进行磨合。

在状况不佳的道路上行驶

车辆结合了全轮驱动与普通轿车的优点。



提示

非铺装地面上的物体如石头或树枝可能会损坏车辆。有损坏设备的危险。不要在未铺好的路面上行驶。◀

为了您的自身安全，同时也为了随车乘员的安全和车辆的安全，请注意以下几点：

- ▷ 行驶前请熟悉车辆，行驶时不要冒任何风险。
- ▷ 按照路况调整车速。道路越是陡峭、不平坦，越应该慢速行驶。
- ▷ 在陡峭的上坡或下坡路段行驶时：将发动机机油和冷却液添加至接近 MAX 标记。
- ▷ 在陡峭的下坡路段使用下坡控制 HDC。
- ▷ 避免车底与地面接触。
离地距离最多为 20 厘米并且可以根据负载状态改变。
- ▷ 当车轮空转时给足油，以便行驶稳定控制系统可以将驱动力分配在车轮上。如有必要，激活动态牵引力控制系统 DTC。

在状况不佳的道路上行驶后

在状况不佳的道路上行驶后，为保持行驶安全性，应当检查车轮和轮胎的损伤。去除车身污物。

一般性驾驶提示

关闭尾门

警告

打开的行李厢盖高于车辆，在发生事故、制动或规避动作时可能危及乘客和其他交通参与者，或者可能会损坏车辆。此外，废气还会进入车厢。有受伤危险或设备损坏的危险。不要在行李厢盖打开时行车。◀

如果必须要在行李厢盖打开的情况下行车：

- ▷ 关闭所有车窗和玻璃天窗。
- ▷ 提高风扇出风量。
- ▷ 谨慎行车。

高温排气系统

警告

在行车过程中，车身下方可能会出现较高的温度，例如由于排气装置。当可燃材料例如树叶或草与排气装置的热部件接触时，这些材料可能会被点燃。有受伤危险或设备损坏的危险。不要将安装在此区域的隔热板拆除或对其加装底部保护层。注意在行驶、空档或驻车时不要让可燃材料接触热车辆部件。不要触碰高温排气系统。◀

车内的移动无线设备

警告

车辆电子装置与移动无线电设备之间可能会相互影响。移动无线电设备的发射模式会形成辐射。有受伤危险或设备损坏的危险。尽可能在车内使用仅直接连接至外部天线的移动无线电设备（例如移动电话），以便排除相互干扰并将辐射从车内导出。◀

打滑

在湿滑或泥泞的路面上行驶时，轮胎与路面之间会形成一层水楔。

这种状况就是所谓的打滑现象，会造成轮胎与路面部分接触或者完全不接触，从而导致汽车部分失控或完全失控、制动功能部分丧失或完全丧失。

涉水行车

提示

当快速驶过深水时，水有可能进入发动机室、电气设备或变速箱。有损坏设备的危险。当涉水行车时，不要超过针对涉水行车规定的最高水位和最高车速。◀

涉水行车时注意以下事项：

- ▷ 只能通过平静的水面。
- ▷ 只能通过最大高度 25 厘米的水面。
- ▷ 最多以 5 公里/小时的步行速度通过水面。

安全制动

ABS 是本车的标配。

在需要的情况下，执行全力制动。

汽车仍具有转向能力。可以通过稳定的转向绕过有些障碍物。

制动踏板的脉动及液压控制的响声表示 ABS 在工作。

踏板活动区域和脚部空间内的物品

警告

驾驶员脚部空间内的物品可能会限制踏板行程或者卡住踩下的踏板。存在事故危险。应当收纳车内物品，将它们固定好，不要让它们进入驾驶员脚部空间。使用适用于本车并且能够适当固定在底板上的脚垫。不要使用松散脚垫，不要将多个脚垫叠放在一起。注意踏板是否有足够的自由空间。注意，在取下脚垫之后（例如为了清洁），必须重新将其可靠固定。◀

潮湿

在道路湿滑、沾有路盐或大雨天行车时，每行驶几公里就要短暂地轻踩制动器进行制动。

但应注意不要影响其他交通参与者。

制动产生的热量会使制动盘和制动摩擦片保持干燥并防止锈蚀。

这样在需要时制动力即可立即发挥作用。

下坡



警告

即使很轻但持续作用在制动踏板上的压力也会造成制动装置过热、磨损、甚至可能失灵。存在事故危险。避免制动器负载过大。◀



警告

在空档或关闭发动机时，与安全有关的功能，例如发动机制动作用或制动助力和转向助力，受限或者不再可用。存在事故危险。不要在空档或关闭发动机时行驶。◀

在长时间或陡峭的下坡路段行驶时，请挂入对制动需求量最小的档位。否则制动装置过热，从而降低制动性能。

通过手动降档（甚至直到降到第一档）可进一步增加发动机的制动作用。

制动盘上的锈蚀

制动盘锈蚀以及制动摩擦片上的锈蚀由以下情况引起：

- ▷ 行驶里程过低。
- ▷ 长期停放。
- ▷ 低负荷行驶。
- ▷ 腐蚀性的、含酸或碱性清洁剂。

www.inhauto.com

锈蚀的制动盘在制动时会产生抖动，通常无法再消除。

停放车辆上的冷凝水

车底下面会有自动空调生成的冷凝水。

在赛道上行驶

在赛道模式下，机械负荷和热负荷会提高，从而导致磨损加剧。这种磨损不在保修范围之内。本车并不是专为赛车运动而设计的。

在赛道上行驶之前，由制造商服务合作伙伴或其他授权服务合作伙伴或授权修理厂检查车辆。

装载

车辆装备

本章描述了该车型系列中的所有标准装备、国家规格和特殊装备。因此也会提及未在本车上提供的特殊装备或国家规格。对于安全功能和系统而言同样如此。使用相应功能和系统时，应当注意相应适用的国家法规。

安全提示



警告

总重过重可能会使轮胎过热、受损，造成突然的轮胎气压损失。存在事故危险。注意轮胎允许的载荷，不要超过允许的总重。◀



警告

若超过允许的总重和允许的车轴负荷，则无法再确保车辆运行安全。存在事故危险。不得超过允许的总重和允许的车轴负荷。◀



警告

零散的物品或用电线连接至车辆的设备（例如移动电话）可能在行车期间（例如事故或制动及紧急避让时）被抛入车厢内。有受伤危险。将零散物品或用电线连接至车辆的设备固定在车厢内。◀



警告

若后排座椅靠背通过拉环无意解锁，行车期间可能会导致座椅靠背意外移动。有受伤危险。不要将物品固定在用于解锁后座椅靠背的拉环上。◀



警告

不按规定收纳物品可能在例如事故、制动或紧急避让时滑落或者被抛入车厢内。可能因而撞上车上乘客并导致受伤。有受伤危险。按照规定收纳和固定物品和装载物。◀



提示

行李厢内的液体可能造成设备损坏。有损坏设备的危险。注意不要让行李厢内的液体流出。◀

收纳并固定装载物

- ▶ 用防护材料将装载物上尖利的边缘和棱角包起来。
- ▶ 较重的装载物：尽可能向前放，直接放在后座椅靠背后以及下面。
- ▶ 很重的装载物：当后排座椅上无人时，请将各外侧安全带插入其对侧的锁扣内。
- ▶ 如果要放置装载物，应完全翻折后座椅靠背。
- ▶ 装载物不能堆放超出靠背上边缘。

www.inhauto.com

车顶行李架

概述

只能在有车顶轨的情况下安装。

车顶行李架属于特殊附件。

安全提示



警告

在车顶负载例如带车顶行李架情况下行驶时，可能因为重心提高，在危险行驶情况下不能保证行驶安全。有事故危险或设备损坏的危险。在车顶负载情况下行驶时，动态稳定性控制系统 DSC 无法停用。◀

固定

注意车顶行李架的安装说明。

装载

加载车顶行李架将使车辆重心偏移，明显改变汽车的行驶性能和转向性能。

因此装载和行驶时要注意以下几点:

- ▷ 不得超过允许的车顶负载/车轴负荷以及允许的总重。
- ▷ 请注意, 要给升起和打开玻璃天窗保留足够的空间。
- ▷ 车顶负载必须均匀分布。
- ▷ 车顶负载面积不能过大。
- ▷ 较重的行李件放在底层。
- ▷ 用行李厢松紧带等牢固固定车顶行李。
- ▷ 尾门的翻转区域内请勿放置物品。
- ▷ 小心驾驶, 避免快速起步、紧急制动或急转弯。

www.inhauto.com

节省燃油

车辆装备

本章描述了该车型系列中的所有标准装备、国家规格和特殊装备。因此也会提及未在本车上提供的特殊装备或国家规格。对于安全功能和系统而言同样如此。使用相应功能和系统时，应当注意相应适用的国家法规。

概述

本车提供了多项用于降低油耗和排放量的技术。燃油消耗与很多因素有关。

采取一些措施可以节省燃油消耗，如合适行驶方式和定期保养，同时也有利于环境保护。

去除没必要的装载物

附加载重会增加燃油消耗。

使用后拆卸加装件

使用后拆下不需要的车顶行李架。

车辆上的安装件会影响空气动力性能并增大燃油消耗。

关闭车窗和玻璃天窗

打开玻璃天窗或车窗会增加风阻，由此减少续航里程。

轮胎

概述

轮胎对耗油量有不同影响，例如轮胎尺寸可能影响耗油量。

定期检查轮胎气压

一个月至少检查轮胎气压两次，长途旅行前应检查轮胎气压，必要时校正胎压。

轮胎气压过小会增大滚动阻力，这样会增加燃油消耗同时加剧轮胎的磨损。

立即起步行车

不要在车辆静止时预热发动机，最好是立即起步并以适中的发动机转速行驶。

借此可以使冷态发动机尽快达到其运行温度。

有预见性地行驶

避免不必要的加速和制动过程。

为此与前方行驶的车辆保持适当距离。

有远见的和平顺的驾驶方式可降低燃油消耗。

避免高转速

基本的原理：以低转速行驶可以降低燃油消耗并且将磨损程度降到最低。

第1档仅用于起步。从第2档起连续加速。此时避免高转速，并提前换高档。

达到所需的车速时切换到尽可能高的档位，并且以低转速和恒定的车速行驶。

如有必要，注意车辆的换挡点显示，见第77页。

利用惯性滑行

在驶近红灯时应该松开油门踏板，让车辆利用惯性滑行。

在坡度较大的斜面上下行时松开油门踏板，让车辆利用惯性滑行。

在惯性滑行时会中断燃油供给。

在停车间歇较长时关闭发动机

长时间停车时，例如在红绿灯口、铁路道口前或当堵车时，应关闭发动机。

自动启停功能

车辆的自动启停功能在停车过程中自动关闭发动机。

如果发动机关闭并且随后重新启动，燃油消耗和排放与持续运转的发动机相比将会下降。将发动机关闭几秒钟就能省油。

除此之外，燃油消耗还取决于其他一些因素，例如行驶方式、路况、保养或者环境因素。

关掉暂时不需要的功能

例如座椅加热装置或者后窗玻璃加热装置等功能需要消耗大量能量并减少可达里程，特别是在城市交通和不停走走的情况下。

当不需要这些功能时，应将其关闭。

行驶程序 ECO PRO 为能耗最优地使用舒适功能提供帮助。这些功能会自动地被部分或完全停用。

进行保养

定期对车辆进行保养，可以保证本车有较长的使用寿命和最佳的经济性。BMW 建议，交由 BMW 服务合作伙伴完成维修工作。

为此也应注意 BMW 保养系统，见第 167 页。

ECO PRO

工作原理

ECO PRO 支持节省油耗的驾车方式。为此要调整发动机控制和便捷功能，如空调功率等。

在某些条件下可在 D 档中将发动机与变速箱分开。汽车以省油方式怠速滑行。这时保持挂入 D 档。

此外可能根据情形显示帮助优化行驶油耗的提示。

在组合仪表中可以将由此达到的可达里程延长作为奖励可达里程显示。

概述

系统包括下列节省燃油的功能和显示：

- ▷ ECO PRO 奖励可达里程，见第 143 页。
- ▷ ECO PRO 提示 - 驾驶提示，见第 143 页。
- ▷ ECO PRO 温度调节，见第 143 页。
- ▷ ECO PRO 行驶状态 - 滑行，见第 144 页。
- ▷ ECO PRO 驾驶风格分析，见第 145 页。

综述



驾驶员体验开关

激活 ECO PRO



频繁按压按钮，直至组合仪表上显示 ECO PRO。

配置 ECO PRO

通过驾驶体验开关

1. 激活 ECO PRO。
2. "设置 ECO PRO 模式"

通过 iDrive

1. "设置"
2. "驾驶模式"
3. "设置 ECO PRO 模式"

ECO PRO 限制

- ▷ "ECO PRO 极限":

如果达到已设定的 ECO PRO 极限速度，就会显示 ECO PRO 提示。

- ▶ "提示"：
 - 设定所需 ECO PRO 车速。

ECO PRO 温度调节

启用 ECO PRO 温度调节：

"ECO PRO 空调"

将温度调节调整为节省能耗。

这样会与所设置的温度稍有不同，即以较慢的速度进行车内加热或制冷，从而实现节能。

车外温度较低时，可以使用外后视镜加热装置。

滑行

启用滑行：

"滑行"

在滑行至停止时，可以通过滑行使得发动机怠速运转，以利于省油。

该功能仅在 ECO PRO 驾驶模式下可供使用。

为了在下坡时利用发动机制动效果，停用这些功能。

ECO PRO 节约潜能

显示当前配置下可以实现的节能百分比。

组合仪表上的显示

ECO PRO 奖励可达里程

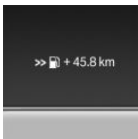

通过调整的驾车方式可以有目的地延长可达里程。

可以在组合仪表中将其显示为奖励可达里程。

奖励可达里程包括在可达里程的显示之中。

在加油之后，奖励可达里程被自动复位。

ECO PRO 效率显示

组合仪表上的显示

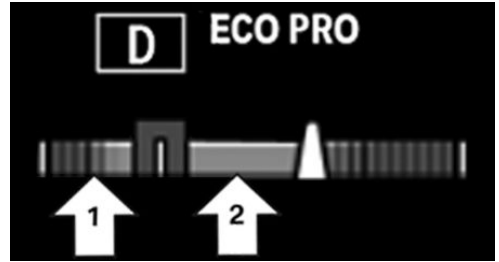

组合仪表上的显示包括扩展显示范围

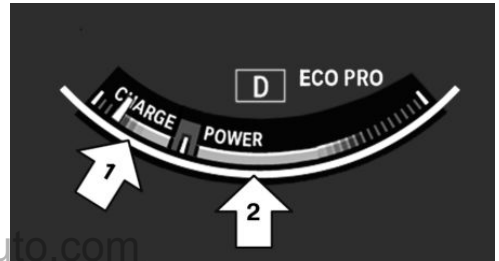

效率显示中的标记告知当前的驾驶方式。

箭头 1 区域内的标记：显示滑行或制动时的动能回收。

箭头 2 区域内的标记：加速时显示。

驾驶方式的效率通过条块颜色显示：

- ▶ 蓝色显示：节能的驾车方式，只要标记在蓝色区域中移动。
- ▶ 灰色显示：例如通过松开油门来调整驾驶方式。

一旦满足了节能驾驶的所有条件，显示就会切换成蓝色。

ECO PRO 提示，驾驶提示



箭头表示驾车方式可以调整到节油方式，例如通过松开油门。

启用驾驶方式和 ECO PRO 提示显示



如果激活 ECO PRO 显示，则在组合仪表中出现效率显示以及 ECO PRO 提示。

启用显示:

1. "设置"
2. "信息显示"
3. "ECO PRO 信息"

ECO PRO 提示, 图标

将会显示一个附加的图标和文本提示。

图标	措施
	作为省油的驾驶方式, 应当少给油门或者预见性减速。
	将速度降低至选定的 ECO PRO 速度。
	Steptronic 变速箱: 档位从 M/S 切换至 D。

控制显示屏上的显示

显示 EfficientDynamics 信息

在行车期间会显示油耗和技术信息。

1. "车辆信息"
2. "EfficientDynamics"

显示能耗历史

根据不同配置可以显示平均能耗信息。

平均能耗可以在一段可调节的时间间隔内显示。

竖向显示条表示在所选时间段中的能耗。

在时间轴的显示条下方示出行驶中断。

 "能耗历史记录"

调节能耗历史的时间间隔

1.  选择图标。
2. 调整时间间隔。

复位油耗历史

1. 调出"选项"。
2. "复位油耗历史记录"

显示 EfficientDynamics 信息

显示当前作用方式。

 "EfficientDynamics 简介"

显示以下系统:

- ▷ 自动启停功能。
- ▷ 动能回收。
- ▷ 空调功率。

显示 ECO PRO 建议

 "ECO PRO 提示"

该设置为当前所使用的个人配置而保存。

滑行

工作原理

该功能有助于省油。

在某些前提条件下可在 D 档自动将发动机与变速箱分开。汽车以怠速继续滑行, 减小了油耗。这时保持挂入 D 档。

该行驶状态称作滑行。

一旦踩下制动器或者油门踏板, 就会自动重新连接发动机。

概述

滑行是驾驶模式 ECO PRO 的组成部分。

通过驾驶员体验开关调用 ECO PRO, 就会自动激活滑行。

该功能在一定的速度范围内可用。

在此, 预见性行驶方式有助于尽可能多地利用该功能, 并且为滑行的省油作用提供支持。

功能条件

如果满足以下条件, 当车速范围在约 50 公里/小时至 160 公里/小时的情况下, 该功能在驾驶模式 ECO PRO 下可供使用:

- ▷ 未踩下油门踏板和制动踏板。
- ▷ 选档杆位于 D 档。
- ▷ 发动机和变速箱已达到工作温度。

通过换挡拨片操作

工作原理

根据不同配置通过换挡拨片可以影响滑行的车辆状态。

通过换挡拨片启用、停用滑行

1. 按下换挡拨片 + 切换至高档。
 2. 再次按下换挡拨片 + 进入滑行行驶状态。
- 操作换挡拨片 - 来停用。

显示

组合仪表上的显示

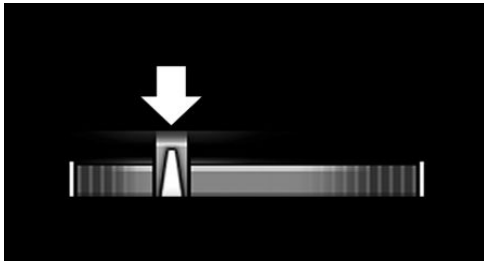

效率显示中的标记以蓝色突出显示，并且处在零点。转速表大致显示怠速转速。滑行点显示在零点处在滑行期间亮起。

带扩展范围的组合仪表中的显示

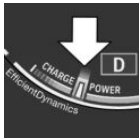

转速表下方效率显示中的标记以蓝色突出显示，并且处在零点。转速表大致显示怠速转速。

滑行点显示在零点处在滑行期间亮起。

控制显示屏上的显示

在 EfficientDynamics Info 中可在行驶期间显示滑行行驶状态。

在滑行行驶状态下经过的路段会通过读数来显示。每次开始行驶之前复位计数器读数。

显示 EfficientDynamics 信息

1. "车辆信息"

2. "EfficientDynamics"
3.  "EfficientDynamics 简介"

手动停用功能

可以在菜单配置 ECO PRO 中停用该功能，例如在下坡时利用发动机的制动作用。该设置为当前所使用的个人配置而保存。

系统的局限性

如果满足以下某一个条件，则该功能不可用：

- ▷ 如果 DSC OFF 或者 TRACTION 已启用。
- ▷ 如果巡航控制已启用。
- ▷ 在动态限制范围内行驶。
- ▷ 在坡度较大的上坡或者下坡上行驶。
- ▷ 如果蓄电池电量暂时太低。
- ▷ 如果车载网络的耗电量太高。

ECO PRO 驾驶风格分析

工作原理

该功能有助于发展高效的驾驶风格并且有助于省油。

此时会分析驾驶风格。会在不同类别下进行评估并且在控制显示屏上显示。

利用该显示的帮助可以实现省油的个性化行驶方式。

将分析最后十五分钟的行驶方式。

这样可以通过节能的行驶方式增加车辆的可达里程。

所获得的可达里程作为奖励可达里程显示在组合仪表和控制显示屏上。

功能前提

该功能在 ECO PRO 模式下可用。

调用 ECO PRO 驾驶风格分析

1. 激活 ECO PRO。
2. "EfficientDynamics"
3.  选择图标。

控制显示屏上的显示

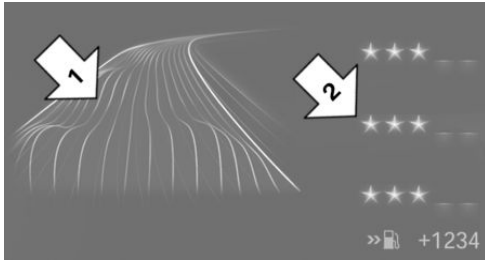

ECO PRO 驾驶风格分析显示由一个道路走向图和一根数值表格组成。

道路象征性地表现出行驶方式的效率。行驶方式效率越高，图中的道路走向就越平坦，见箭头 1。

数值表格包含很多星星。行驶方式效率越高，表格中的星星就越多，并且奖励可达里程增加的就越快，见箭头 2。

相反，在低效率行驶方式中显示道路更弯曲并且星星数量减少。

行驶期间显示 ECO PRO 提示，为高效行驶方式提供支持。

关于省油行驶方式的提示，节省燃油，见第 141 页。

www.inhauto.com



www.inhauto.com

顺利驾驶

为了确保本车时刻具有良好的机动性能，本章列出了关于燃油、车轮和轮胎、保养和道路救援服务等方面的重要内容。

www.inhauto.com

加油

车辆装备

本章描述了该车型系列中的所有标准装备、国家规格和特殊装备。因此也会提及未在本车上提供的特殊装备或国家规格。对于安全功能和系统而言同样如此。使用相应功能和系统时，应当注意相应适用的国家法规。

概述

加油之前，请注意关于燃油等级的提示，见第 152 页。

安全提示



提示

在可达里程低于 50 公里时，可能无法再给发动机供应足够燃油。无法保证发动机功能。有损坏设备的危险。请及时加油。◀

油箱密封盖

打开

- 短促按压油箱盖板的后边缘。



- 朝逆时针方向转动油箱密封盖。

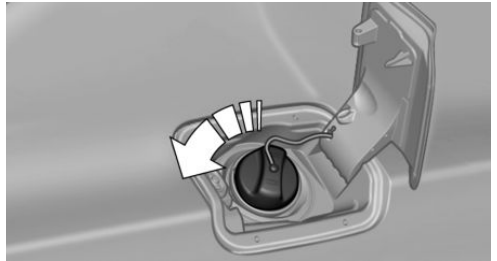

- 把油箱密封盖插在油箱盖板的支架内。

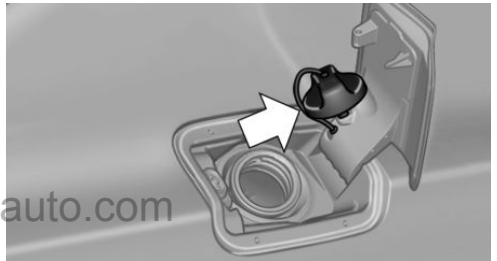

关闭

- 盖上密封盖并按顺时针旋转直到听见清晰的卡止声。
- 关闭油箱盖板。



警告

油箱密封盖的固定带可能在旋紧时夹住或压坏。密封盖无法正确关闭。燃油或燃油蒸汽可能溢出。有受伤危险或设备损坏的危险。注意，在关闭密封盖时不要夹住或压坏固定带。◀

手动解锁油箱盖板

例如出现电气故障时。

由制造商服务合作伙伴或其他授权服务合作伙伴或授权修理厂解锁油箱盖板。

加油时注意

概述

加油时将加油枪插入加油管中。在加油期间抬起加油枪会导致下列情况出现：

- ▷ 及早关闭。
- ▷ 燃油蒸气回流减少。

当加油枪首次关闭时，燃油箱已满。

遵守加油站张贴的安全规定。

安全提示



提示

燃油是有毒和有腐蚀性的。过量加注燃油箱可能损坏燃油系统。如果接触油漆表面，可能损伤表面。燃油会破坏环境。有损坏设备的危险。避免过量加注。◀

www.inhauto.com

燃油

车辆装备

本章描述了该车型系列中的所有标准装备、国家规格和特殊装备。因此也会提及未在本车上提供的特殊装备或国家规格。对于安全功能和系统而言同样如此。使用相应功能和系统时，应当注意相应适用的国家法规。

燃油等级

概述

视地区而定，在很多加油站出售适合冬季或夏季条件的燃油。冬季出售的燃油例如使得冷启动更容易。

汽油

概述

为达到最佳燃油消耗，应使用不含硫或者含硫量尽可能少的汽油。

不允许使用加油泵上标记为含金属的燃油。

可以加注乙醇含量最高为 25 % 的燃油，例如 E10 或 E25。

发动机有防爆震控制功能。因此可以加注不同等级的汽油。

安全提示

 提示

即便是少量的错误燃油或燃油添加剂也可能损坏燃油系统和发动机。此外，三元催化器也会永久损伤。有损坏设备的危险。使用汽油发动机时不能加入或混合下列物质：

- ▷ 含铅汽油。
- ▷ 金属添加剂，例如锰或铁。

错误加注之后，不要按压启动/停止按钮。联系制造商服务合作伙伴或其他授权服务合作伙伴或授权修理厂。◀

 提示

错误的燃油可能损坏燃油系统和发动机。有损坏设备的危险。不建议加注乙醇含量较高的燃油，也不建议加注含甲醇的燃油，例如 M5 至 M100。◀

 提示

低于最低等级规定的燃油可能影响发动机功能或损坏发动机。有损坏设备的危险。不要加注低于最低等级规定的汽油。◀

汽油等级

ROZ 95 高级汽油或者更高，即可以是 ROZ 98。

最低等级

ROZ 90 号无铅汽油。

汽油添加剂

车辆制造商建议在每次加油过程中混合 100 毫升适当的汽油添加剂。关于合适的添加剂的信息可以咨询制造商服务合作伙伴或其他授权服务合作伙伴或授权修理厂。

BMW

汽车推荐使用壳牌高品质燃油 

车轮和轮胎

车辆装备

本章描述了该车型系列中的所有标准装备、国家规格和特殊装备。因此也会提及未在本车上提供的特殊装备或国家规格。对于安全功能和系统而言同样如此。使用相应功能和系统时，应当注意相应适用的国家法规。

轮胎气压

关于安全的信息

轮胎特性和轮胎气压受下列因素影响：

- ▷ 轮胎的使用寿命。
- ▷ 行驶安全性。
- ▷ 行驶舒适性。

检查轮胎气压



警告

轮胎气压过低或胎压缺失会影响行驶特性，例如转向和制动性能。存在事故危险。定期检查轮胎气压并在必要时校正，例如每月至少两次，或者在每次长途行车前。◀

轮胎具有均匀的自然气压损失。

轮胎会在行驶期间升温，轮胎气压会随着轮胎温度上升而增大。轮胎气压数据针对的是冷态轮胎或环境温度下的轮胎。

只有在轮胎冷却的情况下才能检查轮胎气压。即最多行驶 2 公里或已经停车至少 2 小时。

加注设备的显示可能比实际值小 0.1 巴。

轮胎失压显示：校正轮胎气压之后，重新初始化轮胎失压显示。

轮胎气压数据



在驾驶员侧车门门柱上可以看到车辆制造商认可的适用于相应车型的轮胎等级的轮胎气压数据。

如果找不到轮胎的车速字母，则使用相应尺寸的轮胎气压。轮胎气压数据适用于环境温度下的轮胎。

轮胎尺寸

这些压力数据适用于由车辆制造商认可的适用于相应车型的轮胎等级和推荐的轮胎产品。

可以向制造商服务合作伙伴或其他授权服务合作伙伴或授权修理厂询问关于车轮和轮胎的细节信息。

胎纹深度

夏季轮胎

胎纹深度不能低于 3 毫米。

胎纹深度低于 3 毫米时有很高的打滑危险。

冬季轮胎

胎纹深度不能低于 4 毫米。

低于 4 毫米时冬季适用性受限。

最小胎纹深度

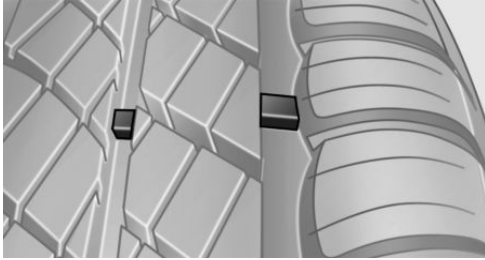

磨损指示标记分布在轮胎圆周，法定最小深度为 1.6 毫米。

在轮胎侧面上用 TWI（轮面磨损指示）标记。

轮胎损坏

概述

要经常检查轮胎有无损坏、异物和磨损。

关于轮胎损坏或者车辆上其他故障的提示：

- ▷ 行驶中异常振动。
- ▷ 行驶性能发生异常变化，如严重向左或向右跑偏。

例如冲上路缘、道路破损等类似情况均可能引起损坏。

安全提示



警告

受损轮胎可能会失去轮胎气压，这可能导致丧失对车辆的控制。存在事故危险。行车期间出现轮胎损坏提示时，请立刻减速并停车。检查车轮和轮胎。小心驾车到制造商服务合作伙伴或其他授权服务合作伙伴或授权修理厂。必要时，将车辆牵引或运输到那里。◀



警告

受损轮胎可能会失去轮胎气压，这可能导致丧失对车辆的控制。存在事故危险。不要修理损坏的轮胎，而是将其更换。◀

轮胎寿命

推荐使用

不计磨损，最迟应在 6 年后更换轮胎。

生产时间

在轮胎侧壁上：

DOT ... 2116: 轮胎在 2016 年第 21 周生产。

更换车轮和轮胎

装配

由制造商服务合作伙伴或其他授权服务合作伙伴或授权修理厂执行装配和动平衡。

车轮/轮胎组合

向制造商服务合作伙伴或其他授权服务合作伙伴或授权修理厂咨询针对本车正确的轮毂轮胎组合和轮辋规格。

不正确的车轮轮胎组合会影响各个系统的功能，例如 ABS 或者 DSC。

为维持车辆良好的行驶性能，只能使用相同品牌和相同胎纹样式的轮胎。

发生轮胎损坏时，要尽快恢复原来的车轮与轮胎组合。



警告

不适用于本车的车轮和轮胎可能会损坏车辆部件，例如尽管额定尺寸相同然而存在公差而导致接触车身。存在事故危险。车辆制造商建议使用认可的适用于相应车型的车轮和轮胎等级。◀

推荐的轮胎产品



BMW 建议根据轮胎尺寸使用特定的轮胎产品。可以通过轮胎侧壁上的星号进行识别。

新轮胎

受制造条件限制，新轮胎的附着性能尚未处于最佳状态。

前 300 公里谨慎行车。

再生轮胎

汽车生产商建议不要使用翻新轮胎。



警告

再生轮胎可能具有不同轮胎结构。胎龄过高可能限制耐久性。存在事故危险。不要使用再生轮胎。◀

冬季轮胎

建议在冬季道路上行驶时使用冬季轮胎。

带 M+S 标记的所谓全天候轮胎相对于夏季轮胎虽然有更好的冬季性能，但通常情况下仍不能达到冬季轮胎的性能。

冬季轮胎的最高车速

如果车辆的最高车速高于冬季轮胎的允许车速，则必须在驾驶员的视野范围内粘贴相应标签。可从制造商服务合作伙伴或其他授权服务合作伙伴或授权修理厂获得标签。

安装冬季轮胎时，注意并遵守允许的最高车速。

泄气保用轮胎

若车辆使用泄气保用轮胎，为了自身的安全，则仅可使用泄气保用轮胎。而且在发生轮胎故障抛锚时没有备用车轮可用。可从制造商服务合作伙

伴或其他授权服务合作伙伴或授权修理厂获得详细信息。

前后轴对调轮胎

在前后轴上，视具体使用情况而可能会出现不同程度的磨损。可能会影响行驶性能。为了获得均匀磨损，可以在车轴之间对调车轮。可从制造商服务合作伙伴或其他授权服务合作伙伴或授权修理厂获得详细信息。对调之后检查轮胎气压，必要时修正。

当车辆前后轴上的轮胎尺寸或轮毂尺寸不同时，在车轴之间对调车轮是不允许的。

存放

拆下的车轮或轮胎应存放在凉爽、干燥及尽可能避开光的地方。

防止轮胎沾染机油、润滑脂和燃油。

不允许超过轮胎侧壁上标出的最大轮胎气压。

泄气保用轮胎

标记



轮胎侧面的 RSC（泄气保用轮胎）标记。

车轮由在一定范围内可以自承载的轮胎以及附加的特殊轮辋组成。

由于有加强侧壁，轮胎在发生轮胎气压损失时仍可有限制地继续行驶。

注意关于轮胎故障后继续行驶提示。

更换泄气保用轮胎

为了您的自身安全，只可使用泄气保用轮胎。而且在发生轮胎故障抛锚时没有备用车轮可用。

制造商服务合作伙伴乐于答复其他问题。

排除轮胎故障

安全措施

- ▷ 将车辆尽可能远地驶离车流，并把车停在坚硬的路面。
- ▷ 接通警示闪烁装置。
- ▷ 拉紧驻车制动器，以防自行移动。
- ▷ 将方向盘锁在车轮直线位置卡止。
- ▷ 所有乘客均应下车，离开危险区域，到护栏后面等安全位置。
- ▷ 在适当的距离外放置警告用三角标志。

雪地防滑链

概述

针对在车辆上使用，BMW 为本车配备了合适的车轮和轮胎。雪地防滑链不得安装在这些车轮和轮胎上。

安全提示



警告

如果在不适当的轮胎上装配雪地防滑链，则雪地防滑链可能会触碰车辆部件。有事故危险或设备损坏的危险。不得安装雪地防滑链。◀

车轮更换

概述

带泄气保用轮胎或使用轮胎密封胶时，在抛锚造成轮胎气压损失的情况下无须总是立刻更换车轮。

必要时，更换车轮需要的合适工具可以作为附件从授权经销商或授权维修中心获得。

安全提示



警告

在松软、不平坦或光滑的路面（例如雪、冰、瓷砖等）上，汽车千斤顶可能会侧滑。有受伤危险。尽量在平坦、坚实且防滑的地面上执行轮胎/车轮更换。◀



警告

汽车千斤顶只能用于更换车轮时暂时抬起车辆。在注意安全措施时，也存在由于汽车千斤顶翻倒造成已抬起的车辆落下的危险。有受伤危险或生命危险。当利用汽车千斤顶抬起车辆时，请勿躺在车辆下方并启动发动机。◀



警告

汽车千斤顶只能用于抬起车辆和支撑车辆。有受伤危险。不要用汽车千斤顶抬起其他车辆或者其他装载物。◀



警告

如果汽车千斤顶没被插入规定支撑点，则可能在往上摇时损坏车辆或者汽车千斤顶可能会侧滑。有受伤危险或设备损坏的危险。在往上摇时确保，汽车千斤顶插入轮罩附近的支撑点。◀

采取防溜车措施

概述

车辆制造商建议，更换车轮时附加固定车辆防止溜车。

在平坦路面上

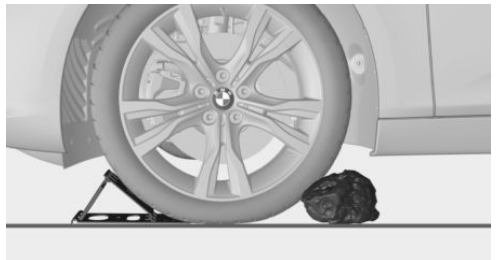

将楔形件或其他适当物体，例如石块，放在与待更换车辆对角对置的车轮前方和后方。

在缓坡上

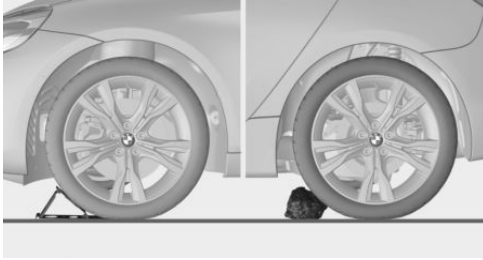

如果需要在缓坡上更换车轮，将楔形件或其他适当物体例如石块放在前轴和后轴的车轮下方。

车轮螺栓防盗保险装置

车轮螺栓防盗保险装置的适配接头在随车工具之中，或者在随车工具的储物盒之中。

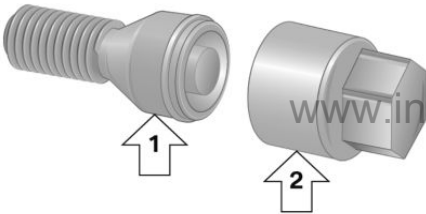

- ▷ 车轮螺栓，见箭头 1。
- ▷ 适配接头，见箭头 2。

取下

1. 将适配接头插入车轮螺栓。
2. 拧松车轮螺栓。

拧上后重新取下适配接头。

车辆做好准备

- ▷ 更换车轮时尽量远离车流。
- ▷ 车辆停放在固定、防滑和平坦的地面上。
- ▷ 接通警示闪烁装置。
- ▷ 拉紧驻车制动器。
- ▷ 挂入档位或者挂入选档杆位置 P。
- ▷ 一旦离开车流，所有乘客均应下车，离开危险区域，例如到护栏后面。

- ▷ 根据不同配置，从车上取出工具和应急备用轮胎。
- ▷ 如有可能，应将警告用三角标志或警告用转向信号灯安置在合适的距离处。
- ▷ 请勿在汽车千斤顶下垫木块等物品，否则会因高度受限而影响其承载能力。
- ▷ 附加固定车辆防止溜车。
- ▷ 把车轮螺栓拧松半圈。

汽车千斤顶支撑点

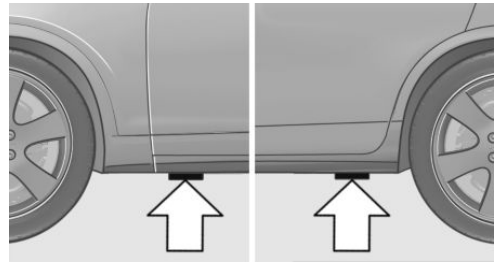

汽车千斤顶支撑点在如图所示的位置上。

举升车辆

1. 用一只手抓住汽车千斤顶，箭头 1，然后用另一只手握住曲柄，箭头 2。

**警告**

使用汽车千斤顶时可能会夹住手或手指。有受伤危险。使用汽车千斤顶时，保持手的所述位置，不要改变位置。◀

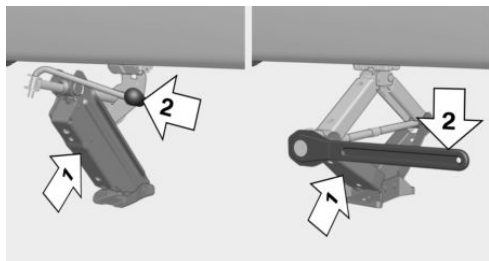

2. 将汽车千斤顶插入最接近待更换车轮的汽车千斤顶支撑点的矩形凹槽。

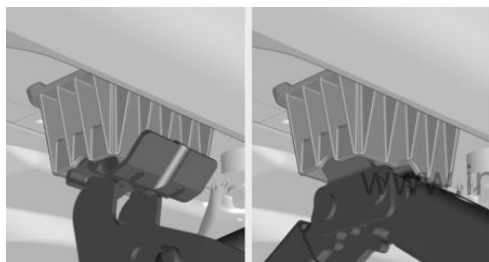

3. 沿顺时针方向转动曲柄伸出汽车千斤顶。

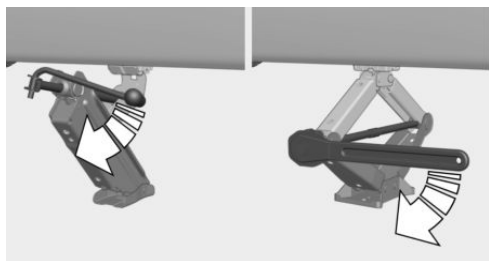

4. 注意，汽车千斤顶底座竖直伸出。

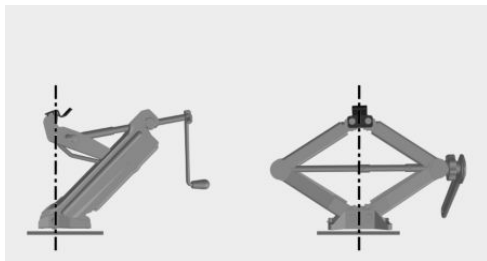

5. 注意，汽车千斤顶底座伸出后以直角并竖直位于汽车千斤顶支撑点下方。

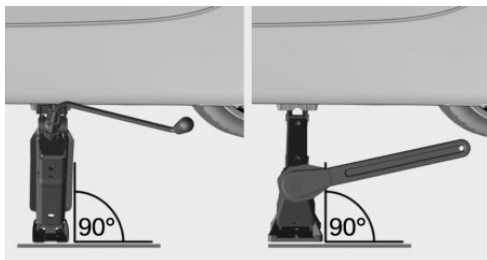

6. 一直往上摇直至汽车千斤顶以整个表面位于地面上，相关车轮从地面抬起最高 3 厘米。

车轮安装

最多安装一个应急备用轮胎。

1. 拧下车轮螺栓并且取下该车轮。
2. 装上新车轮或应急备用轮胎，以对角交叉方式手动拧入至少两个螺栓。
如果没有安装车辆制造商的原厂轻质合金钢圈，必要时也必须使用该车轮所包含的车轮螺栓。
3. 手动拧入其余的车轮螺栓并以对角交叉方式拧好所有螺栓。
4. 逆时针方向转动汽车千斤顶的曲柄，以使汽车千斤顶缩回并降下车辆。
5. 移开汽车千斤顶。

车轮更换之后

1. 以对角交叉方式拧紧所有车轮螺栓。拧紧扭矩为 140 牛米。
2. 将损坏的车轮放在行李厢中。

已损坏的车轮可能会因其尺寸变化而无法放到行李厢底板下面。

3. 一有机会就检查，必要时校正轮胎气压。
4. 初始化轮胎失压显示。
5. 使用已校准的扭矩扳手检查车轮螺栓是否紧固。
6. 前往最近的制造商服务合作伙伴、另一授权服务合作伙伴或授权修理厂更换受损轮胎。

www.inhauto.com

发动机室

车辆装备

本章描述了该车型系列中的所有标准装备、国家规格和特殊装备。因此也会提及未在本车上提供

的特殊装备或国家规格。对于安全功能和系统而言同样如此。使用相应功能和系统时，应当注意相应适用的国家法规。

发动机室内的重要部件



- 1 清洗液加液口
- 2 车辆识别号
- 3 机油加注管口

- 4 启动辅助，蓄电池正极
- 5 启动辅助，蓄电池负极
- 6 冷却液容器

发动机罩

安全提示



警告

在发动机室内不按规定作业可能会损坏部件并导致安全风险。有事故危险或设备损坏的危险。由制造商服务合作伙伴或其他授权服务合作伙伴或授权修理厂执行在发动机室内的作业。◀



警告

发动机室中的部件可能会发生运动。在发动机室中某些部件可能在车辆静止时也会运动，例如散热器风扇。有受伤危险。不要将手伸入运动部件范围内。衣物和头发不要靠近运动部件。◀

**警告**

发动机罩的内侧有突出的部件，例如锁钩。有受伤危险。发动机罩打开时注意突出部件，不要遮挡这些区域。◀

**警告**

如果发动机罩没有正确锁定，行驶期间有可能会打开，并影响视线。存在事故危险。立即停车，并正确关闭发动机罩。◀

**警告**

打开和关闭发动机罩时可能会夹住身体部位。有受伤危险。打开和关闭时注意，保持发动机罩运动区域无阻碍。◀

**提示**

发动机罩打开时，翻开的雨刮器可能会被夹住。有损坏设备的危险。在打开发动机罩前注意，将装有雨刮器刮片的雨刮器紧贴贴在挡风玻璃上。◀

打开发动机罩

1. 拉动操作杆，见箭头 1。
发动机罩解锁。

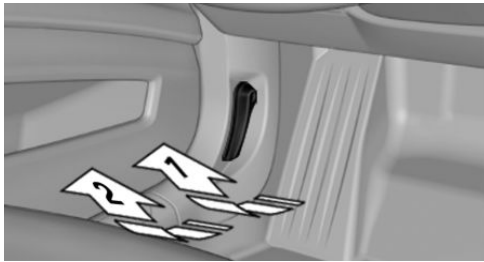

2. 松开操作杆后，再重新拉动操作杆，箭头 2。
打开发动机罩。

指示灯和警示灯

发动机罩解锁时，会显示一条检查控制信息。

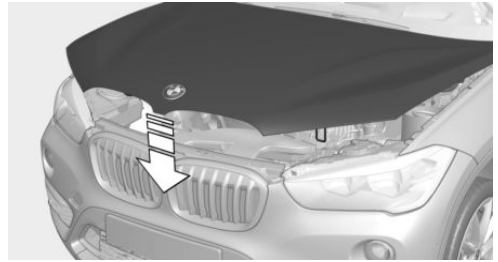
关闭发动机罩

从约 40 厘米的高处松手关闭发动机罩。
发动机罩两侧都要听到卡止的声音。

www.inhauto.com

发动机机油

车辆装备

本章描述了该车型系列中的所有标准装备、国家规格和特殊装备。因此也会提及未在本车上提供的特殊装备或国家规格。对于安全功能和系统而言同样如此。使用相应功能和系统时，应当注意相应适用的国家法规。

概述

机油消耗与驾车方式和使用条件有关。

例如在下列情况下会增大机油消耗：

- ▷ 运动型驾驶方式。
- ▷ 发动机磨合。
- ▷ 发动机空转。
- ▷ 使用被列为不适用的发动机机油类型。

因此每次为油箱加油之后要定期检查机油油位。

本车具有电子油位测量装置。

电子油位测量装置有两个测量方法：

- ▷ 状态显示。
- ▷ 详细测量。

电子油位测量

状态显示

工作原理

在行车期间对发动机机油油位进行电子监控，并显示在控制显示屏上。

如果发动机机油油位达到最小值，会显示检查控制信息。

前提

行车约 30 分钟后提供当前测量值。在行车距离较短时显示上一次足够长的行车状态。

频繁短途行驶时应定期执行详细测量。

显示发动机机油油位

1. "车辆信息"
2. "车辆状态"
3.  "机油量"

发动机机油油位显示信息

视发动机机油油位而定在显示屏上显示不同的信息。注意这些信息。

发动机机油过少情况下，在接下来的 200 公里内添加发动机机油。



发动机机油油压过高时，红色指示灯显示。



提示

发动机机油过少会造成发动机损坏。有损坏设备的危险。立即添加发动机机油。◀

注意不要加入太多发动机机油。



提示

加注过多的发动机机油可能会导致发动机或三元催化器损坏。有损坏设备的危险。不要加注太多发动机机油。发动机机油过多时，由制造商服务合作伙伴或其他授权服务合作伙伴或授权修理厂校正油位。◀

详细测量

工作原理

在详细测量时会检查发动机机油油位，并且通过刻度盘显示油位。

对于汽油发动机：

如果发动机机油油位达到最小值，会显示检查控制信息。

在测量过程中略微提高怠速转速。

前提

- ▷ 车辆水平停放。
- ▷ Steptronic 变速箱：选档杆处在 N 或 P 档并且没有踩下油门踏板。

▷ 发动机运行且已达到工作温度。

执行详细测量

为对发动机油位进行详细测量：

1. "车辆信息"
2. "车辆状态"
3.  "测量机油油位"
4. "开始测量"

检查发动机机油油位并通过刻度显示。

持续时间：约 1 分钟。

添加发动机机油

概述

仅当在组合仪表上显示信息时，才添加发动机机油。在组合仪表的信息中会给出添加量。

关闭点火装置，将车辆停靠在安全位置。之后添加发动机机油。

注意不要加入太多发动机机油。

安全提示

 **警告**

工作液，例如机油、润滑脂、冷却液和燃油可能含有害成分。有受伤危险或生命危险。注意容器上的说明。不要让衣物、皮肤或眼睛接触工作液。工作液不要倒入其他瓶内。避免儿童触及工作液。◀

 **提示**

发动机机油过少会造成发动机损坏。有损坏设备的危险。

在下一个 200 公里之内添加发动机机油。◀

 **提示**

加注过多的发动机机油可能会导致发动机或三元催化器损坏。有损坏设备的危险。不要加注太多发动机油。发动机机油过多时，由制造商服务合作伙伴或其他授权服务合作伙伴或授权修理厂校正油位。◀

综述

机油加注管口位于发动机室，见第 160 页，内。

打开机油加注管口

1. 打开发动机罩，见第 160 页。
2. 逆时针旋转机油加注管口。

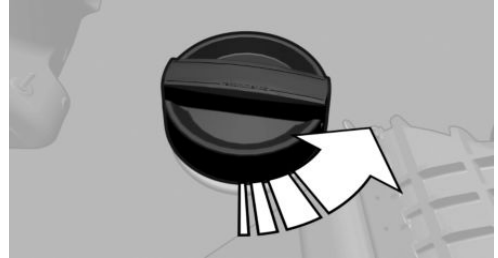

3. 添加发动机机油。

添加后执行详细测量，见第 162 页。

添加的发动机机油类型

概述

发动机油的质量对发动机寿命起决定性作用。

一些发动机机油类型可能不是在所有国家都提供。

安全提示

 **提示**

机油添加剂可能损坏发动机。有损坏设备的危险。不要使用机油添加剂。◀

 **提示**

错误的发动机机油可能会导致发动机功能故障或使其损坏。有损坏设备的危险。选择发动机机油时注意，需选择机油规格正确的发动机机油。◀

合适的发动机机油类型

可以添加如下机油规格的发动机机油：

汽油发动机

BMW Longlife-01。

BMW Longlife-01 FE。

**BMW recommends
Original BMW Engine Oil.**

关于发动机机油合适的机油规格和粘度的更多信息可以从制造商服务合作伙伴或其他授权服务合作伙伴或授权修理厂获得。

其他可选的发动机机油类型

如果无法得到合适的机油，可以最多添加 1 升符合以下规格的机油：

汽油发动机

ACEA A3/B4。

粘度等级

选择发动机机油时要注意，机油的粘度等级应为 SAE 0W-40、SAE 0W-30、SAE 5W-40、SAE 5W-30、SAE 0W-20 或 SAE 5W-20 其中之一。

粘度等级 SAE 0W-20 或 SAE 5W-20 仅适用于某些发动机。

关于发动机机油合适的机油规格和粘度的更多信息可以咨询制造商服务合作伙伴或其他授权服务合作伙伴或授权修理厂。

发动机机油更换



提示

不及时更换发动机机油可能导致发动机磨损提高，进而导致发动机损坏。有损坏设备的危险。不要超出车辆内显示的保养期限。◀

车辆制造商建议发动机机油更换交由制造商服务合作伙伴或其他授权服务合作伙伴或授权修理厂完成。

冷却液

车辆装备

本章描述了该车型系列中的所有标准装备、国家规格和特殊装备。因此也会提及未在本车上提供的特殊装备或国家规格。对于安全功能和系统而言同样如此。使用相应功能和系统时，应当注意相应适用的国家法规。

概述

市场出售的添加剂并非都适合本车使用。可从制造商服务合作伙伴或其他授权服务合作伙伴或授权修理厂获得合适的添加剂的信息。

安全提示



警告

发动机高温并且冷却系统打开时，冷却液可能会喷出并造成烫伤。有受伤危险。只能在发动机冷却时打开冷却系统。◀



警告

添加剂是有害的，错误的添加剂可能损坏发动机。有受伤危险和设备损坏的危险。不要让衣物、皮肤或眼睛接触添加剂，不要吞下添加剂。只能使用合适的添加剂。◀

冷却液液位

综述

视所安装的发动机而定，冷却液容器有可能处在发动机室的右侧或左侧。

检查

在冷却液容器中存在黄色的最小和最大标记。

1. 使发动机冷却下来。
2. 沿逆时针方向将冷却液容器拧出一些，直至其内部的高压气体被完全放出。

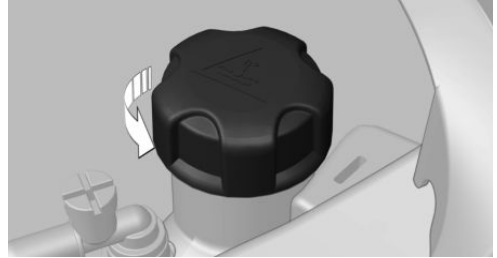

3. 打开冷却液容器的封盖。
4. 如果冷却液液位在加液口的最小和最大标记之间，则说明冷却液液位正确。

添加

1. 使发动机冷却下来。
2. 沿逆时针方向将冷却液容器拧出一些，直至其内部的高压气体被完全放出后再打开。

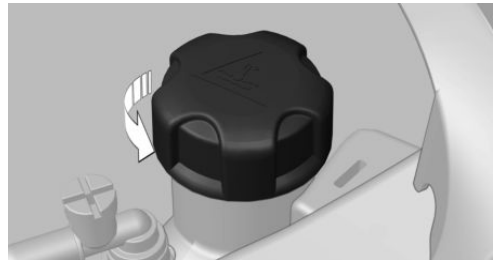

3. 按需缓慢加注冷却液，直到液位正确，不要加注过量。
4. 关上螺旋盖。
5. 应尽快检查冷却液损失的原因。

回收处理



请按照环保法规定的要求处理冷却液和冷却液添加剂。

www.inhauto.com

保养

车辆装备

本章描述了该车型系列中的所有标准装备、国家规格和特殊装备。因此也会提及未在本车上提供的特殊装备或国家规格。对于安全功能和系统而言同样如此。使用相应功能和系统时，应当注意相应适用的国家法规。

BMW 保养系统

保养系统会指出必要的保养措施，为您提供支持，确保车辆交通和运行安全。

保养内容和间隔可能会因国家规格而异。更换工作、备件、消耗材料和易损材料单独计算。可从制造商服务合作伙伴或其他授权服务合作伙伴或授权修理厂获得详细信息。

车况保养 CBS

传感器及专用的算法充分考虑车辆的各种使用条件。车况保养据此确定保养需求。

系统可以根据个人使用风格调整保养范围。

在控制显示屏处显示保养服务需求，见第 76 页，的信息。

遥控器内的保养数据

遥控器中连续存储有关保养需求的信息。服务合作伙伴可以读出这些数据，并基于此给出车辆保养范围的建议。

因而要将车辆上次行驶时所用的遥控器交给服务顾问。

停放时间

不会将车辆蓄电池接线断开时的停放时间考虑在内。

可以在制造商服务合作伙伴或其他授权服务合作伙伴或授权修理厂处更新保养范围周期，如制动液，可能还包括发动机机油和微尘滤清器/活性炭过滤器等。

保养历史记录

由制造商服务合作伙伴或其他授权服务合作伙伴或授权修理厂执行维修和保养。

将已完成的保养工作上传到保养证明和车辆数据中。保养记录本等记录是定期保养的证明。

如果保养记录成功上传到车辆电子保养历史记录中，则保养相关的数据不仅存储在车内而且也存储在慕尼黑的 BMW AG 的中央 IT 系统中。

在更换车主之后，新的车主也可以浏览已上传的电子保养历史记录数据。此外，制造商服务合作伙伴或其他授权服务合作伙伴或授权修理厂可以浏览记录在电子保养历史记录中的数据。

车主可以在制造商服务合作伙伴或其他授权服务合作伙伴或授权修理厂拒绝在其作为车主的时间内将条目保存至车辆电子保养历史记录内，也可拒绝将数据传输至车辆制造商。此后将不会有条目录入车辆的电子保养历史记录。

在控制显示屏上显示记录的维护，见第 77 页。

用于车载诊断系统 OBD 的插座

安全提示



提示

不按规定使用车载诊断系统插座可能会导致车辆功能故障。有损坏设备的危险。通过车载诊断系统插座执行的保养和维修工作只能由制造商服务合作伙伴、另一授权服务合作伙伴、授权修理厂或其他授权人员执行。只能连接已检查过是否可以在车载诊断系统插座上使用且没有问题的设备。◀

位置

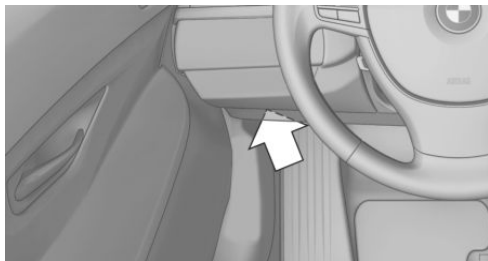

在驾驶员侧的 OBD 插座，用于检查尾气排放的重要部件。

排放



- ▷ 警示灯闪烁：
发动机内出现了可导致三元催化器损坏的故障。立即检查车辆。
- ▷ 警示灯亮起：
尾气排放不正常。尽快到服务部检查本车。

www.inhauto.com

回收

车辆生产商建议在车辆使用寿命结束时将车辆送交至生产商指定的回收处。请遵守当地关于汽车回收的法规。可从制造商服务合作伙伴或其他授权服务合作伙伴或授权修理厂获得详细信息。

零部件的更换

车辆装备

本章描述了该车型系列中的所有标准装备、国家规格和特殊装备。因此也会提及未在本车上提供的特殊装备或国家规格。对于安全功能和系统而言同样如此。使用相应功能和系统时，应当注意相应适用的国家法规。

随车工具

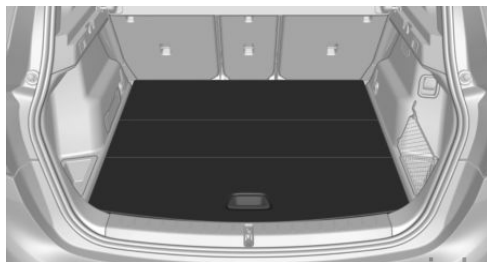

随车工具位于行李厢底板下方。

更换刮水片

安全提示



提示

如果没有安装雨刮器刮片的刮水臂落在挡风玻璃上，可能会损坏挡风玻璃。有损坏设备的危险。在更换雨刮器刮片时固定刮水臂，在没有安装雨刮器刮片期间，不要折合雨刮器。◀

更换前面的刮水片

1. 在更换时把刮水器扳到翻开位置，见第 66 页。
2. 弯折并按住刮水臂。

3. 按压按钮，见箭头 1，并拔出刮水片。

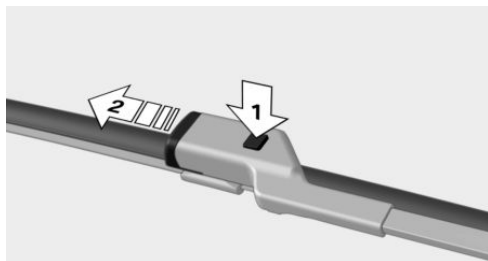

4. 以相反顺序插入新的刮水片，直至卡入。
5. 翻回刮水器。



提示

发动机罩打开时，翻开的雨刮器可能会被夹住。有损坏设备的危险。在打开发动机罩前注意，将装有雨刮器刮片的雨刮器紧贴于挡风玻璃上。◀

更换车灯和灯泡

概述

灯泡和车灯

灯泡和车灯对行驶安全性影响极大。

车辆制造商建议相应工作交由制造商服务合作伙伴或其他授权服务合作伙伴或授权修理厂完成。

可从制造商服务合作伙伴或其他授权服务合作伙伴或授权修理厂获得备用灯泡盒。

注意安全提示，见第 170 页。

发光二极管 LED

一些装备使用装在盖板后的发光二极管作为光源。这些发光二极管发出的光类似于普通激光，因此被称为一级发光二极管。

注意安全提示，见第 170 页。

www.inhauto.com

前灯玻璃罩

天气寒冷或者潮湿时，车外照明灯内部可能会有水雾。接通车灯行驶时，过一段时间之后水雾就会消失。不必更换前灯玻璃罩。

如果在前灯接通时车灯内仍然形成不断增加的水汽，例如水滴，车辆制造商建议由制造商服务合作伙伴或其他授权服务合作伙伴或授权修理厂检查前灯。

调整前灯

更换灯泡和车灯可能影响前灯的调整。更换之后，由制造商服务合作伙伴或其他授权服务合作伙伴或授权修理厂检查前灯，必要时进行校正。

安全提示

灯泡和车灯



警告

灯具在工作时可能会发热。接触灯具可能会导致烫伤。有受伤危险。只能在已冷却状态下更换灯具。◀



警告

在已接通照明设备上作业可能会导致短路。有受伤危险或设备损坏的危险。在照明设备上作业时，应关闭相应车灯。如有必要，注意灯具制造商的随附提示。◀



提示

污染的灯具会降低其使用寿命。有损坏设备的危险。不要用手握住新灯具的灯泡。拿灯泡时请使用干净的毛巾或其他类似的物品，或者手拿灯泡的基座。◀

发光二极管 LED



警告

过强的亮度可能会刺激或损伤眼睛视网膜。有受伤危险。不要直接注视前灯或其他光源。不要取下 LED 盖板。◀

前照灯，灯泡更换

卤素大灯

综述

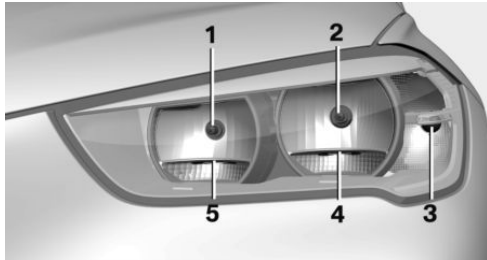

- 1 远光灯，大灯变光功能
- 2 近光灯
- 3 转向信号灯
- 4 停车灯/日间行车灯。
- 5 停车灯/日间行车灯。

www.inhauto.com 零件

停车灯和日间行车灯

停车灯和日间行车灯是用 LED 技术制造的。

如损坏，请联系制造商服务合作伙伴或其他授权服务合作伙伴或授权修理厂。

拆装转向信号灯、近光灯、远光灯/大灯变光功能

注意安全提示，见第 170 页。

打开发动机罩，见第 161 页。

转向信号灯

灯泡 21 瓦, PY21W。

1. 拆装右侧转向信号灯: 用随车工具中的螺丝刀松开清洗液加注管口并推开。

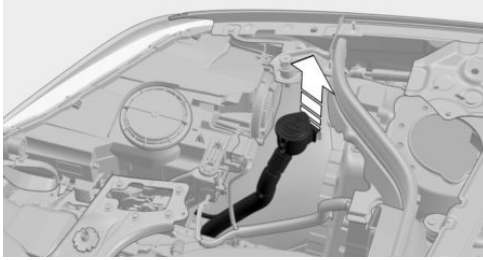

2. 逆时针旋转灯架并将其取出。

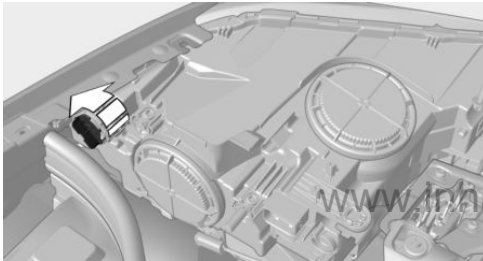

3. 将灯泡轻轻压入灯座, 逆时针旋转并取出。
4. 按照相反顺序安装新灯泡和灯架。

近光灯

灯泡 55 瓦, H7LL。

1. 拆装右侧近光灯: 用随车工具中的螺丝刀松开清洗液加注管口并推开。

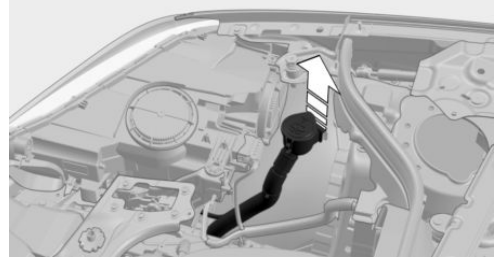

2. 逆时针旋转并取下盖罩。

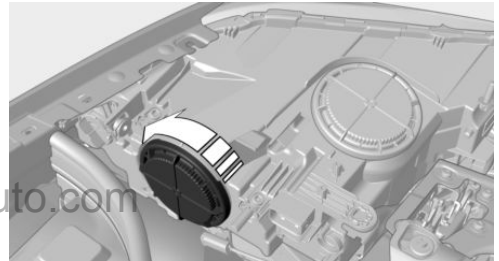

3. 笔直向后拉出灯架, 箭头 1, 并将其取出。

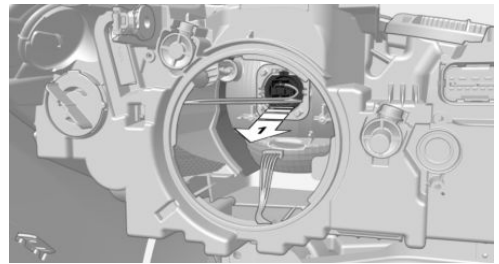

4. 小心地从灯架中取出灯泡。
5. 按照相反顺序安装新灯泡连同灯架。
将灯泡的压板正确定位在大灯外壳内并且明显感觉到灯泡已卡入灯架。
6. 用盖罩封闭大灯外壳。注意盖罩应卡入。

远光灯/大灯变光功能

灯泡 55 瓦, H7。

1. 逆时针旋转并取下盖罩。

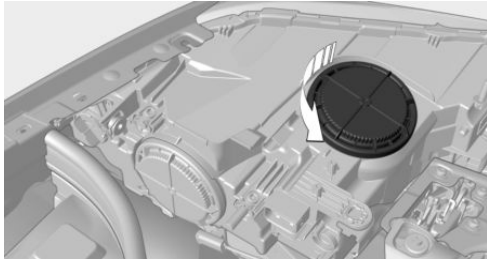

2. 笔直向后拉出灯架, 箭头 1, 并将其取出。

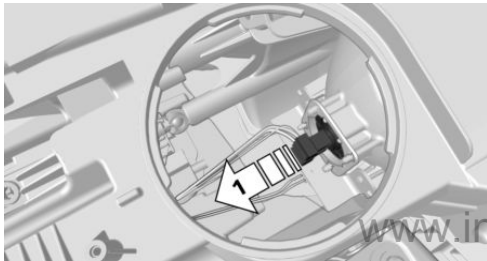

3. 小心地从灯架中取出灯泡。
4. 按照相反顺序安装新灯泡连同灯架。
将灯泡的压板正确定位在大灯外壳内并且明显感觉到灯泡已卡入灯架。
5. 用盖罩封闭大灯外壳。注意盖罩应卡入。

LED 前灯

综述

前照灯

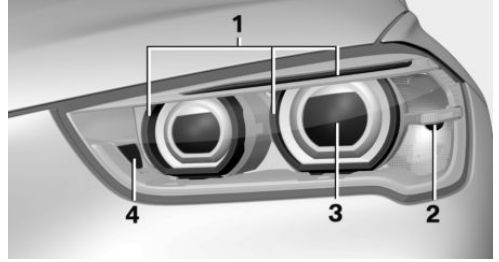

- 1 停车灯/日间行车灯。
- 2 转向信号灯
- 3 近光灯、远光灯/大灯变光功能
- 4 转弯灯

前照灯

下列车灯都是用 LED 技术制造的:

- ▷ 远光灯
- ▷ 停车灯/日间行车灯。
- ▷ 近光灯
- ▷ 转弯灯

如损坏, 请联系制造商服务合作伙伴或其他授权服务合作伙伴或授权修理厂。

转向信号灯

灯泡 21 瓦, PY21W。

拆装转向信号灯

注意安全提示, 见第 170 页。

打开发动机罩。

1. 拆装右侧转向信号灯：用随车工具中的螺丝刀松开清洗液加注管口并推开。

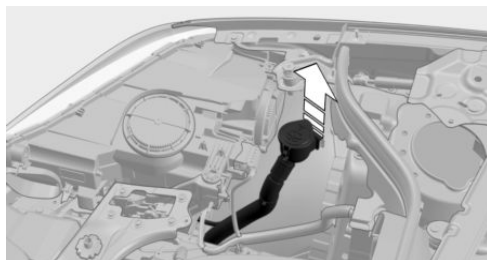

2. 逆时针旋转灯架并将其取出。

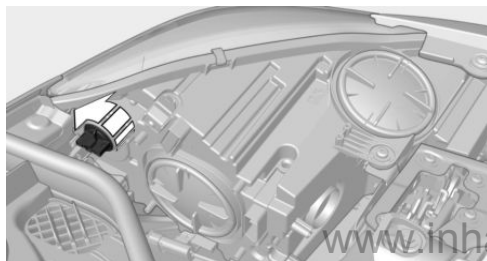

3. 将灯泡轻轻压入灯座，逆时针旋转并取出。
4. 按照相反顺序安装新灯泡和灯架。

卤素前雾灯

注意安全提示，见第 170 页。

灯泡 35 瓦，H8。

1. 从随车工具中取出螺丝刀，将扁平一头插入夹子，见箭头 1。

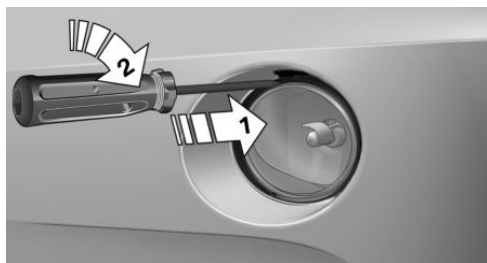

2. 旋转螺丝刀 90°，见箭头 2。
3. 向前取出前雾灯。

4. 松开插头。

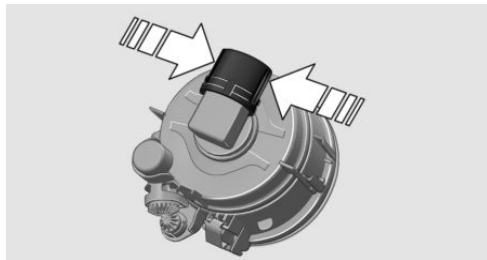

5. 旋转灯泡支架并取下。

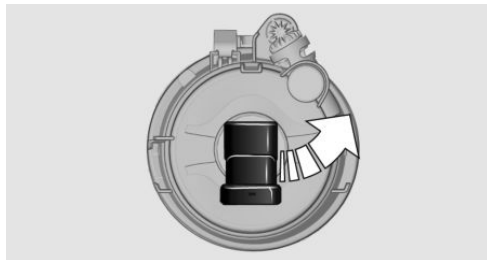

6. 取出旧灯泡，换上新灯泡。
7. 以相反的顺序安装前雾灯。同时注意导轨。

外后视镜中的转向信号灯

外后视镜中的转向信号灯是用 LED 技术制造的。如损坏，请联系制造商服务合作伙伴或其他授权服务合作伙伴或授权修理厂。

尾灯，灯泡更换

装有卤素大灯的车辆

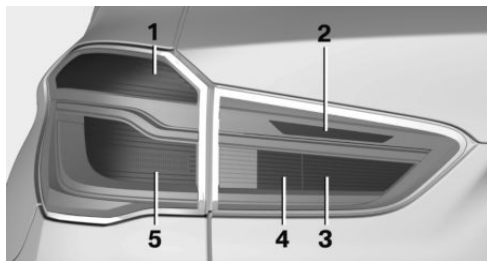

- 1 转向信号灯
- 2 倒车灯
- 3 后雾灯/后示廓灯

- 4 尾灯
- 5 制动信号灯/尾灯

装有 LED 前灯的车辆

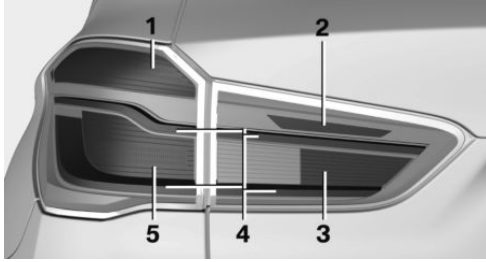

- 1 转向信号灯
- 2 倒车灯
- 3 后雾灯
- 4 尾灯
- 5 制动信号灯

尾灯是用 LED 技术制造的。如损坏，请联系制造商服务合作伙伴或其他授权服务合作伙伴或授权修理厂。

外部尾灯更换灯泡

概述

注意安全提示，见第 170 页。

转向信号灯：灯泡 21 瓦，P21WLL。

制动信号灯：灯泡 21 瓦，P21WLL。

拆下外侧尾灯

1. 打开尾门。
2. 用随车工具中的螺丝刀松开固定件，箭头 1。

取下盖板，见箭头 2。

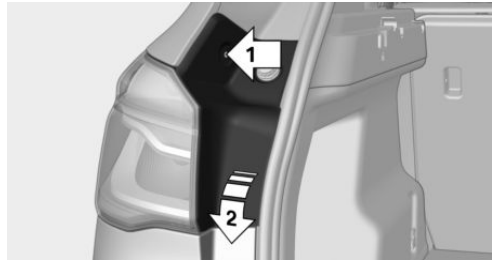

3. 拧松外部尾灯的两个螺母，见箭头 1。如需松开，可以使用随车工具螺栓刀手柄。小心地向前从车身上取下尾灯，见箭头 2。注意不要损坏电线。

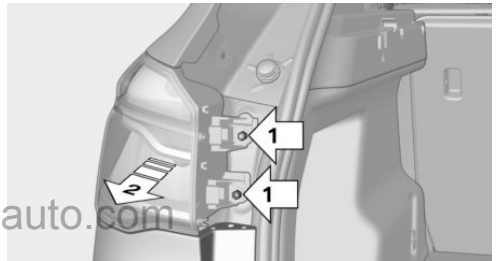

4. 拔出灯架插头，取出尾灯电线。

更换灯泡

1. 拧松灯架上的三个固定件，见箭头 1。取下尾灯的灯架，见箭头 2。

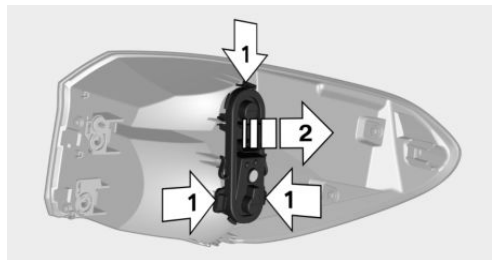

2. 将损坏的灯泡轻轻压入灯座，逆时针旋转并取出。
 - ▷ 上方灯泡：转向信号灯
 - ▷ 下方灯泡：制动信号灯

- 按照相反的顺序放入新灯泡并安装灯架。注意灯架要卡止在所有固定装置中。

安装尾灯

- 连接插头并将电线装到尾灯上，见箭头 1。
- 将尾灯的压板，见箭头 2，置于车身固定点处，并将其推装到两个螺钉上。

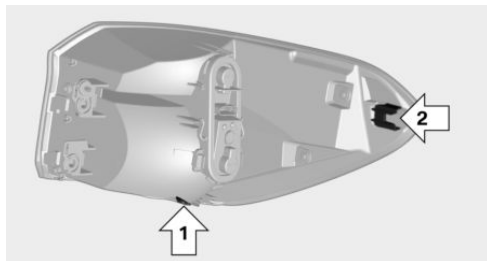

- 齐平按压尾灯并拧紧两个螺母。安装盖板。

尾门内的车灯

装有卤素大灯的车辆

注意安全提示，见第 170 页。

倒车灯：灯泡 21 瓦，P21WLL

后雾灯：灯泡 21 瓦，H21WLL

尾灯：灯泡 5 瓦，P21WLL

装有 LED 前灯的车辆

注意安全提示，见第 170 页。

倒车灯：灯泡 21 瓦，P21WLL

后雾灯：灯泡 21 瓦，H21WLL

拆装车灯

- 打开尾门。

- 从拉手槽拉出盖板。



- 从灯架上拔出插头。

更换倒车灯、后雾灯和后示廓灯

- 拧松灯架上的两个固定件，见箭头 1。取下尾灯的灯架，见箭头 2。

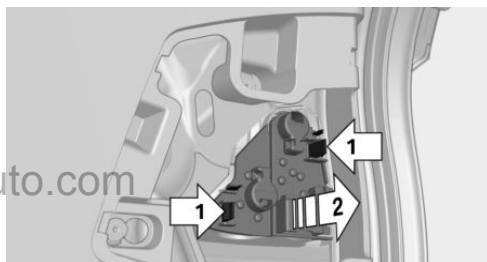

- 将损坏的灯泡轻轻压入灯座，逆时针旋转并取出。
 - ▷ 上方灯泡：倒车灯
 - ▷ 下方灯泡：后雾灯
 仅装有卤素大灯的车辆：
 - ▷ 下方灯泡，5 瓦：尾灯

安装灯架

- 按照相反的顺序放入新灯泡并安装灯架。将插头连接在灯架上。
- 注意灯架的正确和固定位置。

中间制动信号灯和牌照灯

注意安全提示，见第 170 页。

这些车灯都是用 LED 技术制造的。如损坏，请联系制造商服务合作伙伴或其他授权服务合作伙伴或授权修理厂。

车辆蓄电池

保养

蓄电池无需保养。

所加注的电解液量足够蓄电池的整个使用寿命。

可以向制造商服务合作伙伴或其他授权服务合作伙伴或授权修理厂询问关于蓄电池的细节信息。

更换蓄电池



提示

不适用的车辆蓄电池可能会损坏系统或者造成功能失效。有损坏设备的危险。只能使用由车辆制造商认可的合适的车辆蓄电池。◀

车辆制造商建议，在由制造商服务合作伙伴或其他授权服务合作伙伴或授权修理厂更换车辆蓄电池后，要在车辆上注册该车辆蓄电池，确保所有便捷功能的使用不受影响以及这些功能的检查控制信息不再显示。

蓄电池充电

概述

注意蓄电池的充足电量状况，以保证蓄电池的最长使用寿命。



蓄电池已放电时，显示红色指示灯。

在以下情况下可能需要为蓄电池充电：

- ▷ 频繁短途行驶。
- ▷ 停放时间超过一个月。
- ▷ Steptronic 变速箱：停放时间较长时挂入 D、R 或 N 档。

安全提示



提示

车辆蓄电池充电器可能带高压和高电流，这会使 12 伏车载网络过载或损坏。有损坏设备的危险。车辆蓄电池充电器只能连接至发动机室内的启动辅助接线柱。◀

启动辅助接线柱

仅在关闭发动机之后通过发动机室内的启动辅助接线柱，见第 179 页，进行充电。

断电

断电后必须重新初始化某些装备或者更新个性化设置，例如：

- ▷ 座椅和后视镜记忆装置：重新存储位置。
- ▷ 时间：更新。
- ▷ 日期：更新。
- ▷ 玻璃天窗：系统初始化。

回收旧蓄电池



旧蓄电池由制造商服务合作伙伴或其他授权服务合作伙伴或授权修理厂处理，或者送至收集点。

必须直立运输及存放装有电解液的蓄电池。运输时要确保蓄电池不翻倒。

www.inhauto.com

保险丝

概述

塑料镊子和保险丝位置说明在手套箱的保险丝旁。

安全提示



警告

错误的或修理过的保险丝可能使得电气线路和部件过度疲劳。有火灾危险。对已熔断的保险丝，请勿尝试修复或用颜色或安培值不一致的保险丝代替。◀

在手套箱内

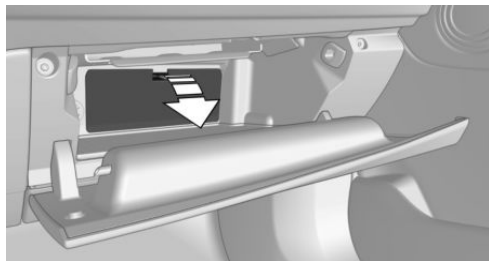

向下转动盖板，见箭头。

www.inhauto.com

故障救援

车辆装备

本章描述了该车型系列中的所有标准装备、国家规格和特殊装备。因此也会提及未在本车上提供的特殊装备或国家规格。对于安全功能和系统而言同样如此。使用相应功能和系统时，应当注意相应适用的国家法规。

警示闪光灯

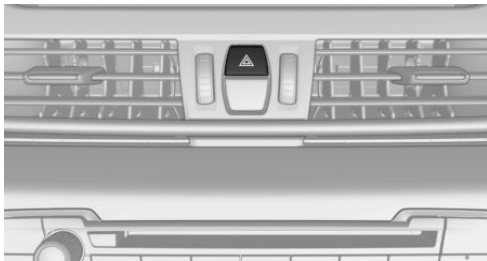

按钮位于中央控制台内。

警示闪光灯打开时，按钮的红色指示灯闪烁。

智能紧急呼叫

工作原理

通过该系统可以在紧急情况下发出紧急呼叫。

概述

只有在紧急情况下才能按压 SOS 按钮。

即使不能通过 BMW 进行紧急呼叫，也可与公共紧急呼叫号码建立紧急呼叫。主要视相应的移动电话网络和国家法规而定。

由于技术原因，在极其不利的条件下可能无法保证紧急呼叫成功。

综述



车顶衬里中的 SOS 按钮

前提

- ▷ 已经激活车辆内置的 SIM 卡。
- ▷ 收音机待机状态已接通。
- ▷ 紧急呼叫系统功能就绪。

触发紧急呼叫

1. 轻轻按压打开保护板。
2. 按压 SOS 按钮直到按钮的 LED 亮起绿色。

- ▷ 当紧急呼叫已触发时，LED 灯亮起绿色。

如果控制显示屏中显示中断呼叫问询，则可以中断紧急呼叫。

如果条件允许，也可以在车辆中等待直到已建立通话连接。

- ▷ 如果紧急呼叫号码的连接已经建立，LED 则闪烁绿色。

在通过 BMW 进行紧急呼叫时，用于确定必要救援措施的数据将发送给紧急呼叫中心。

例如车辆当前位置（如果可以确定的话）。如果未应答紧急呼叫中心的回叫，则自动执行救援措施。

- ▷ 如果 LED 闪烁绿色，但不再能通过扬声器听到紧急呼叫中心的声音，然而您讲的话仍可能被紧急呼叫中心听到。

自动触发紧急呼叫

在某些前提下，发生严重事故后紧急呼叫会立即自动触发。按压 SOS 按钮不会影响自动紧急呼叫。

机动服务

准备就绪

在许多国家全天候都可以通过电话联系机动服务。在出现抛锚故障时得到救助。

道路救援服务

可以通过 iDrive 来为道路救援服务显示呼叫号码或直接与机动服务建立联系。

警告用三角标志



警告用三角标志位于尾门的内侧。将警告用三角标志推向一侧并取出。

急救包

概述

其中药品均有有效期限。

定期检查物品的有效期，如有必要及时更换过期产品。

存放

急救包位于行李厢左侧储物架之中。

启动辅助

概述

在蓄电池已放电的状态下，发动机可以通过两根启动辅助电缆利用其他车辆的蓄电池起动。只能使用完全绝缘的启动辅助电缆。

安全提示



危险

触摸带电部件可能会触电。有受伤危险或生命危险。不要触摸可能带电的部件。◀

为避免两辆车的人员伤害或损伤，要按如下方式操作。

准备



提示

两车之间的车身接触在启动辅助期间可能导致短路。有损坏设备的危险。注意不要有车身接触。◀

1. 检查另一辆车上的蓄电池是否为 12 伏特。蓄电池上标有电压说明。
2. 供电汽车的发动机要停转。
3. 关闭两辆车内的所有用电器。

启动辅助接线柱



警告

当连接启动辅助接线柱时，错误的顺序可能导致产生火花。有受伤危险。连接时遵守正确的顺序。◀

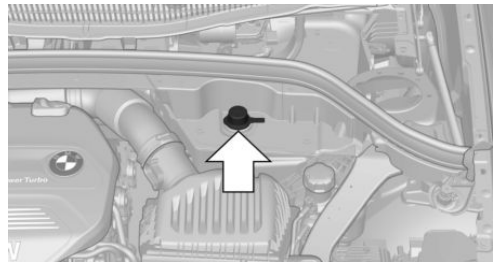

发动机室内的启动辅助接线柱用作蓄电池正极。

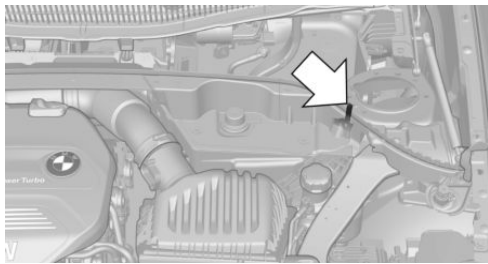

车身上的专用接头充当蓄电池负极。

电线的连接

1. 翻开 BMW 启动辅助接线柱的盖板。
2. 将正极启动辅助电缆的电极钳夹在供电汽车的蓄电池正极或者相应的启动辅助接线柱上。
3. 将第二个电极钳夹在待启动汽车的蓄电池正极或者相应的启动辅助接线柱上。
4. 将负极启动辅助电缆的电极钳夹在供电汽车的蓄电池负极或者相应的发动机或车身接地线上。
5. 将第二个电极钳夹在待启动汽车的蓄电池负极或者相应的发动机或车身接地线上。

启动发动机

启动发动机时，不要使用启动辅助喷剂。

1. 启动供电汽车的发动机，然后以高怠速运行几分钟。
 2. 待启动车辆发动机正常启动。
发动机启动失败后应等几分钟再进行启动，以便使电量耗尽的蓄电池能接收电流。
 3. 让两个发动机都运转几分钟。
 4. 按相反的作业顺序重新拆卸启动辅助电缆。
- 必要时到服务部检查蓄电池并充电。

牵引和牵引启动

安全提示



警告

由于系统的局限性，在智能安全系统激活的情况下牵引/牵引启动可能导致各个功能（带制动功能的跟车行驶报警系统）的误操作。存在事故危险。牵引/牵引启动前关闭所有智能安全系统。◀

无 xDrive 的 Steptronic 变速箱：运输车

概述

当前轮与地面接触时，不允许牵引。

安全提示



提示

当抬起后轴进行牵引，可能会损坏车辆。有损坏设备的危险。只能在抬起前轴的情况下或者在装载平台上进行运输。◀

牵引车

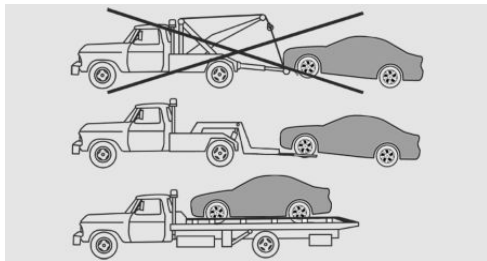

车辆可以用专用牵引车通过其牵引装置牵引或用运输车运输。



提示

用牵引环或车身和底盘部件作为受力点抬起车辆可能会损坏车辆部件。有损坏设备的危险。使用适当装置抬起车辆。◀

车前拧入的牵引环仅在调头时使用。

推动车辆

为了使故障车辆脱离危险区域，可以推动车辆一小段距离。仅在 N 档时才可推动车辆。

为使车辆能够移动，需采取如下措施：

1. 接通点火装置。
2. 踩下制动器。
3. 挂入 N 档。

出现故障时，可能无法切换档位。

如有必要，手动解锁变速箱锁止器，见第 69 页。

带 xDrive 的 Steptronic 变速箱：运输车辆

概述

车辆不允许被牵引。

牵引车

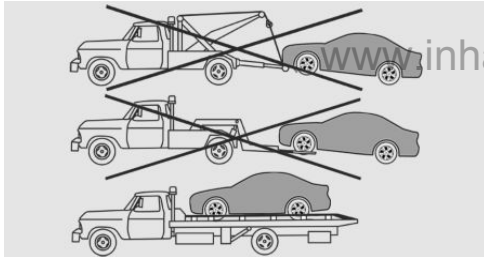

本车仅可在在装载平台上进行运输。



提示

用牵引环或车身和底盘部件作为受力点抬起车辆可能会损坏车辆部件。有损坏设备的危险。使用适当装置抬起车辆。◀

车前拧入的牵引环仅在调头时使用。

推动车辆

为了使故障车辆脱离危险区域，可以推动车辆一小段距离。仅在 N 档时才可推动车辆。

为使车辆能够移动，需采取如下措施：

1. 接通点火装置。
2. 踩下制动器。

3. 挂入 N 档。

出现故障时，可能无法切换档位。

如有必要，手动解锁变速箱锁止器，见第 69 页。

牵引其他车辆

概述

按照当地的规定接通警示闪烁装置。

电气设备出现故障时要向后方车辆标明被牵引车辆，例如在后窗玻璃上放置标签或警告用三角标志。

安全提示



警告

如果牵引车的允许总重比待牵引的车辆轻，牵引环会拉断或无法再控制行驶操作。存在事故危险！注意牵引车的总重要比待牵引的车辆重。◀



提示

错误固定牵引杆或牵引绳可能导致损坏其他车辆部件。有损坏设备的危险。将牵引杆或牵引绳正确固定在牵引环上。◀

牵引杆

两台车的牵引环应在同一侧。

如果无法避免牵引杆偏斜，则必须注意如下事项：

- ▷ 自由度在弯道行驶时会被限制。
- ▷ 牵引杆的扭曲会产生侧向力。

牵引绳

牵引车起步时，要注意使牵引绳绷紧。

牵引时应使用尼龙绳或尼龙带，这样可以避免冲击性拉伸负荷过大。

牵引环

概述

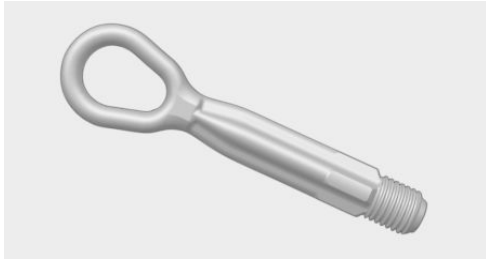

请随车携带可拧接的牵引环。

牵引环可拧接在车前或车后。

拖钩与随车工具，见第 169 页，共同位于行李厢内。

牵引环的使用：

- ▷ 只能使用车辆附带的牵引环，使用时要将其牢固拧入直至极限位置。
- ▷ 牵引环只能用于在坚实道路上牵引。
- ▷ 车前拧入的牵引环仅在调头时使用。
- ▷ 避免牵引环承受横向负荷，例如不要用牵引环将车辆抬起。

安全提示



提示

如果未按规定使用牵引环，则会使车辆或牵引环损坏。有损坏设备的危险。注意关于牵引环的使用提示。◀

牵引环螺纹

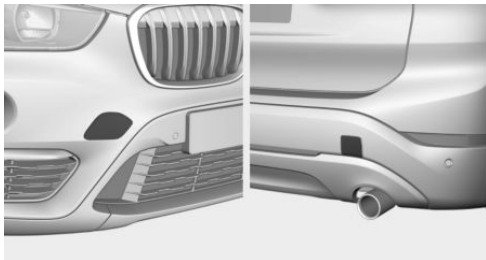

按压盖板边缘上的标记，以便将其按出。

牵引启动

Steptronic 变速箱

不要牵引车辆。

由于是 Steptronic 变速箱，因此不能通过牵引启动来启动发动机。

排除启动困难的原因。

养护

车辆装备

本章描述了该车型系列中的所有标准装备、国家规格和特殊装备。因此也会提及未在本车上提供的特殊装备或国家规格。对于安全功能和系统而言同样如此。使用相应功能和系统时，应当注意相应适用的国家法规。

车辆清洗

概述

在发动机罩打开的情况下定期清除挡风玻璃下面区域内的异物，例如树叶。

尤其在冬季要经常清洗车辆。严重的污染和融雪盐会导致车辆损坏。

蒸汽喷射器 and 高压清洗装置

安全提示

 **提示**

使用高压清洗装置进行清洁时，过高的压力或过高温度可能损坏各种不同部件。有损坏设备的危险。注意足够的间距，不要长时间冲洗。注意高压清洗装置的操作提示。◀

间距和温度

- ▷ 最高温度：60 °C。
- ▷ 相对于传感器、摄像头、密封件的最小间距：30 厘米。
- ▷ 相对于玻璃天窗的最小间距：80 厘米。

自动清洗装置或者通道式洗车机

安全提示

 **提示**

未按规定使用自动清洗装置或通道式洗车机时可能会损坏车辆。有损坏设备的危险。注意如下提示：

- ▷ 最好使用织物清洗装置或者配有软刷的设备，以免损坏车漆。
- ▷ 避免其导轨高度超过 10 厘米的清洗装置或者通道式洗车机，避免损坏车身。
- ▷ 注意导轨的最大轮胎宽度，避免损坏轮胎和轮毂。
- ▷ 折合外后视镜，避免损坏外后视镜。
- ▷ 如有必要，停用雨量传感器，以避免损坏刮水装置。◀

为了减少 PDC 误警报，必要时关闭在识别到障碍物时 PDC 自动接通，例如在通道式洗车机内。

驶入通道式洗车机

为了使车辆能够在通道式洗车机中移动，应遵守以下步骤：

Steptronic 变速箱：

1. 驶入通道式洗车机。
2. 挂入 N 档。
3. 确保驻车制动器已松开。
4. 关闭发动机。

以这种方式使点火装置保持接通状态，并且将显示一条检查控制信息。

在一些通道式洗车机内必须离开车辆。挂入 N 档时无法从车外给车辆上锁。试图给车辆上锁时会发出信号。

驶出通道式洗车机

对于 Steptronic 变速箱中启动发动机：

1. 确保遥控钥匙不在车内。
2. 踩踏制动器。
3. 按压启动/停止按钮。

前灯

- ▷ 不要干燥摩擦和使用研磨性的或腐蚀性的清洗剂。

- ▷ 对于顽固污垢，如昆虫残渍，先用香波软化，再用水洗去。
- ▷ 用除冰喷雾剂去除结冰，不要使用除冰铲。

车辆清洗后

车辆清洗后进行短时干燥制动，以免短时间降低制动效果。制动产生的热量会使制动盘和制动摩擦片保持干燥并防止锈蚀。

完全清除车窗玻璃上的残余物，以免污痕影响视野并降低刮水器噪音和刮水片磨损。

车辆养护

养护剂

概述

BMW 建议使用 BMW 养护剂和清洁剂。

安全提示



警告

清洁剂可能含有有害物质或有损健康的物质。有受伤危险。进行车内清洁时打开车门或车窗。只可使用规定用于车辆清洗的清洁剂。注意包装上的说明。◀

车辆油漆

定期的日常养护有助于行车安全性和保值。空气污染严重或者有天然杂质（例如树脂或者花粉）的地区中的环境因素可能会影响车辆油漆。要相应地调整车辆养护的频率和范围。

立即去除腐蚀性物质，例如溢出的燃油、机油、润滑脂或者鸟粪，以防止油漆变化或变色。

皮革养护

经常用毛巾或吸尘器清除皮革上的灰尘。

否则灰尘和道路污垢会进入毛孔和褶皱，并导致皮革表面严重磨损和提前脆变。

为防止被衣物等染色，应每两个月对皮革进行一次清洁和养护。

浅色皮革要更经常的清洁，因为上面的污物更加明显。

使用皮革养护剂，否则污迹和油脂会缓慢损坏皮革的保护层。

可从制造商服务合作伙伴或其他授权服务合作伙伴或授权修理厂获得适当的养护剂。

软垫材料养护

概述

定期用吸尘器清洁。

污迹较严重时，例如饮料痕迹，用软海绵或无绒毛的微纤维软布和合适的车内清洁剂进行清洁。

大面积地清洁软垫至缝合处。避免强力摩擦。

安全提示



提示

衣服上敞开的拉锁可能会损坏座套。有损坏设备的危险。请注意拉上拉锁。◀

特殊部件的养护

轻质合金轮辋

清洁车辆时仅使用 pH 值为 5 至 9 的轮辋清洁剂。不使用强力清洁剂或者超过 60 °C 的蒸汽喷射器。注意制造商的说明。

腐蚀性的、含酸或碱性清洁剂会损坏相邻部件（例如制动盘）的保护层。

清洁后进行短时干燥制动。制动产生的热量会使制动盘和制动摩擦片保持干燥并防止锈蚀。

镀铬表面

尤其当受到融雪盐作用时，使用大量的清水（必要时可加入香波）仔细清洗例如水箱格栅或车门拉手之类的部件。

橡胶部件

受环境影响，在橡胶部件上可能会出现表面脏污和失去光泽。只能用水和合适的养护剂清洁。您车辆的制造商建议您使用原装 BMW 养护产品。

定期使用橡胶养护剂处理尤其是已磨损的橡胶部件。为了避免损坏或产生噪音，对橡胶密封件进行日常养护时不要使用含硅的养护剂。

贵重木材部件

只能用润湿的抹布清洁贵重木材和贵重木材的部件。只能用柔软的毛巾擦干。

塑料部件

提示

含酒精或溶剂的清洁剂，如：硝基稀释剂、冷却清洁剂、燃油等，会损坏表面。有损坏设备的危险。使用微纤维软布清洁。用水将布略微沾湿。◀

塑料零件例如包括：

- ▶ 人造革表面。
- ▶ 车顶衬里。
- ▶ 车灯玻璃罩。
- ▶ 组合仪表的玻璃盖。
- ▶ 黑色亚光喷漆部件。
- ▶ 车内喷漆部件。

使用微纤维软布清洁。

用水将布略微沾湿。

不要使车顶衬里湿透。

安全带

警告

化学清洁剂会破坏安全带织物。安全带的保护效果不足。有受伤危险或生命危险。清洁安全带只能使用温和肥皂溶液。◀

脏污的安全带会妨碍卷收并影响安全性能。

在已安装的状态下只能用温和的肥皂液清洁。

安全带只能在干燥的状态下卷收。

底板地毯和脚垫

警告

驾驶员脚部空间内的物品可能会限制踏板行程或者卡住踩下的踏板。存在事故危险。应当收纳车内物品，将它们固定好，不要让它们进入驾驶员脚部空间。使用适合用于本车并且能够适当固定在底板上的脚垫。不要使用松散脚垫，不要将多个脚垫叠放在一起。注意踏板是否有足够的自由空间。注意，在取下脚垫之后（例如为了清洁），必须重新将其可靠固定。◀

在清洁车厢时可以取出脚垫。

污迹较重时使用微纤维抹布和清水或织物清洁剂清洁底板地毯。朝车辆行驶方向前后擦拭，否则地毯会卷边。

传感器/摄像头镜头

使用沾有玻璃清洁剂的湿毛巾清洁传感器或摄像头镜头。

显示屏/屏幕/平视显示屏的保护玻璃

提示

所有类型的化学清洁剂、水分或液体都可能损伤显示屏和屏幕表面。有损坏设备的危险。使用干净的抗静电微纤维软布清洁。◀

提示

不当清洁会损坏显示屏表面。有损坏设备的危险。避免重压和使用有研磨作用的材料。◀

使用干净的抗静电微纤维软布清洁。

平视显示器：

使用微纤维软布和市场上常见的家用清洁剂清洁平视显示屏的保护玻璃。

车辆停放

若车辆闲置三个月以上，需要采取特殊措施。可从制造商服务合作伙伴或其他授权服务合作伙伴或授权修理厂获得详细信息。

www.inhau



www.inhauto.com

便捷查阅

本章节包含技术参数以及帮助您最快捷地找到所需信息的关键字索引。

www.inhauto.com

技术参数

车辆装备

本章描述了该车型系列中的所有标准装备、国家规格和特殊装备。因此也会提及未在本车上提供的特殊装备或国家规格。对于安全功能和系统而言同样如此。使用相应功能和系统时，应当注意相应适用的国家法规。

技术参数

可在印刷的补充手册中查阅技术参数。

www.inhauto.com

附录

如有需要，可在此处列出车辆用户手册的更新内容。

www.inhauto.com

从 A 至 Z

关键词目录

打开和关闭 28

A

ABS, 防抱死制动系统 102

按钮, 启动/停止 59

安全带 46

安全带, 养护 185

安全开关, 车窗 40

安全气囊 89

安全气囊, 指示/警示灯 90

安全系统, 安全气囊 89

安全制动 137

按照规定使用 7

安装儿童保护系统 54

AUC 自动内循环控制 120

自动模式强度 120

自动运行模式, 强度 120

B

办公系统 6

保护功能, 玻璃天窗 42

保护功能, 车窗 40

保护装置, 车门和车窗 57

报警装置 38

保险丝 176

保险装置, 车轮螺栓 157

保修范围 7

保养 167

保养, 保养服务需求 76

保养服务需求, 显示 76

保养历史记录 77

保养系统 BMW 167

保养需求, 车况保养 CBS 167

杯架, 见饮料杯架 132

杯架, 饮料杯架 132

备用保险丝 176

备用车轮/轮胎 154

编辑定稿后的更新 7

便捷进入 32

便捷进入, 见便捷进入 32

变速杆, Steptronic 变速箱 67

变速器, Steptronic 变速箱 67

变速箱, Steptronic 变速箱 67

变速箱锁止器, 手动解锁 69

标记, 泄气保用轮胎 155

标准装备 7

BMW 保养系统 167

BMW 服务 6

BMW 驾驶指南应用程序 6

BMW 网页 6

玻璃上的衬板 118

玻璃天窗, 见全景玻璃天窗 41

玻璃天窗, 系统初始化设置 42

补充的文本信息 74

部件更换 169

C

菜单, 见 iDrive 操作原理 18

参数, 技术 188

操作菜单, iDrive 16

操作原理 iDrive 16

CBS 车况保养 167

侧面安全气囊 89

超速限速器, 见手动车速限制器 98

插座, 车载诊断系统

OBd 167

车窗玻璃除霜 121

车窗玻璃清洗喷嘴 66

车窗玻璃清洗装置 64

车窗玻璃上的水雾 121

车道偏离警告 97

车道限制, 警告 97

车灯 84

车灯更换, 前 170

车灯开关 84

车顶衬里 15

车顶衬里周围 15

车顶架, 见车顶行李架 139

车顶行李架 139

车距警告, 见 PDC 109

车况保养 CBS 167

车辆, 磨合 136

车辆清洗 183

车辆清洗后 184

车辆上锁时的车内灯 29

车辆上锁时的车前区照明灯 29

车辆识别号 8

车辆停驶 185

车辆位置, GPS 定位 82

车辆下的冷凝水 138

车辆蓄电池 176

车辆蓄电池, 更换 176

车辆养护 184

车辆油漆 184

车辆装备 7

车轮, 车轮和轮胎 153

车轮更换 156

车轮, 轮胎失压显示 RPA 90

车轮螺栓防盗保险装置 157

车门上的储物格 131

车门钥匙, 见遥控钥匙 30

车内的集成的用户手册 23

车内灯 88

车内的移动无线设备 137

车内防盗监控装置 39

车内空气循环模式 118, 120

车速警告 81

车速控制, 见巡航控制 107

车速限制器, 手动 98

车速限制, 显示 77

车速限制信息, 车载电脑 80

车外后视镜, 自动防眩 51

车外空气, 见 AUC 120

车外温度警告 75

车外温度显示 75

车载电脑 79

车载显示屏, 见控制显示屏 16
 车载诊断系统 OBD 167
 充气压力警告, 轮胎 90
 充气压力, 轮胎 153
 传感器, 养护 185
 储存, 车辆 185
 触摸板 19
 初始化, 轮胎失压显示
 RPA 90
 除霜, 见车窗玻璃除霜 121
 除霜, 见车窗玻璃融化 118
 COMFORT 模式, 动态行
 驶 105
 存储座椅、外后视镜的设置 49
 存放, 轮胎 155
 存放杂物的可能性 130
 储物架 130
 错误警报, 见误报警 39
 错误显示, 见检查控制 72

D

前灯 170
 大灯变光功能 64
 大灯变光功能, 灯泡更换 172
 打滑 137
 打火机 123
 带, 安全带 46
 带市区行驶制动功能的跟进行
 驶报警系统 93
 带市区行驶制动功能的行人避
 让警告系统 95
 怠速滑行 144
 怠速滑行到停止, 滑行 144
 打开尾门 34
 当前能耗 75
 单位, 尺寸 82
 倒车摄像头 111
 导航 6
 道路积水 137
 道路救援服务, 机动服务 179
 大水 137
 大腿支撑 45
 灯泡更换 169
 灯泡更换, 后部 173
 灯泡更换, 前 170

灯泡和车灯 169
 电动车窗 39
 电话 6
 点火钥匙, 见遥控钥匙 30
 电脑, 见车载电脑 79
 点烟器 123
 电子方向盘锁 52
 电子稳定性程序 ESP, 见
 DSC 102
 电子显示, 组合仪表 71
 电子油位测量 162
 调出后视镜调整 38
 调出座椅调整 38
 地板地毯, 养护 185
 抵达时间 80
 底盘号码, 见车辆识别号 8
 地毯, 养护 185
 冬季轮胎, 胎纹 153
 冬季轮胎, 正确的轮胎 155
 动态减震控制系统 104
 动态牵引力控制系统 DTC 103
 动态稳定控制系统 DSC 102
 动态行驶的开关 105
 动态制动信号灯 100
 DSC 动态稳定控制系统 102
 DTC 动态牵引力控制系统 103
 断电 176
 镀铬部件, 养护 184
 多功能方向盘, 按钮 12
 多媒体 6

E

ECO PRO 142
 ECO PRO, 奖励可达里
 程 143
 ECO PRO 驾驶风格分析 145
 ECO PRO 模式, 动态行
 驶 105
 ECO PRO 提示 143
 EfficientDynamics 信息 144
 儿童安全乘车 53
 儿童保护系统 53
 儿童保护装置 57
 儿童乘车 53
 儿童座位 53

儿童座椅 53
 儿童座椅安装 54
 儿童座椅等级, ISOFIX 56
 儿童座椅固定装置 ISOFIX 55
 ESP 电子稳定性程序, 见
 DSC 102

F

发动机关闭 60
 发动机机油 162
 发动机机油更换 164
 发动机机油加液口 163
 发动机机油类型, 合适的 163
 发动机机油类型, 其他可选
 的 164
 发动机机油添加剂 163
 发动机冷却液 165
 发动机启动 59
 发动机, 启动关闭自动装置 60
 发动机启动, 启动辅助 179
 发动机室 160
 发动机室内的重要部件 160
 发动机室内的作业 160
 发动机温度, 显示 80
 发动机在行驶状态下急速运
 转, 滑行 144
 发动机罩 160
 发动机, 自动关闭 60
 发光二极管 LED 169
 防抱死制动系统, ABS 102
 防盗报警装置, 见报警装置 38
 防盗保险装置, 车轮螺栓 157
 防冻保护, 清洗液 66
 防冻清洗液, 清洗液 66
 防夹保护, 玻璃天窗 42
 防夹保护, 车窗 40
 方向盘上的按钮 12
 方向盘上的换档拨片 68
 方向盘, 调整 52
 方向盘周围 12
 防眩车外后视镜 51
 防眩目 123
 防眩自动装置, 见远光灯辅助
 功能 86
 翻开位置, 刮水器 66

翻折前排乘客侧后视镜 51
风量, 冷暖空调 118
风量, 自动空调 120
分开的屏幕视图, 分屏 20
分里程表 75
分屏 20
附件和零件 7
服务, 互联驾驶 6
服务, 机动 179

G

改动, 技术, 见自身安全 7
高温排气系统 137
更改, 技术, 见自身安全 7
更换白炽灯, 见灯泡更换 169
更换车轮/轮胎 154
更换灯泡, 后部 173
更换灯泡, 见灯泡更换 169
更换刮水片 169
更换蓄电池, 车辆蓄电池 176
更换蓄电池, 车辆遥控器 30
个人配置 36
个人配置, 导出特征 37
个人数据的删除 21
个性化空气分配 118, 120
个性化设置, 见个人配置 36
工具 169
GPS 定位, 车辆位置 82
关闭点火装置 59
关闭发动机 60
罐架, 见饮料杯架 132
刮水器 64
刮水器, 翻开位置 66
刮水装置 64
固定装载物, 装载行李厢 139
鼓风机, 见风量 118, 120
规定的发动机机油类型 163
贵重木材, 养护 185
过冬, 养护 185
故障报告, 见检查控制 72
故障, 车轮更换 156
故障救援 178
故障显示, 见检查控制 72

H

HDC 下坡控制 103
合适的儿童座椅 53
合适的发动机机油类型 163
后窗玻璃加热装置 118, 121
后灯 173
后排座椅 46
后视镜 50
后雾灯 87
后转向信号灯, 灯泡更换 173
后座 46
后座插座 124
后座储物格 132
后座区小桌板 126
后座椅靠背的货物调整 128
后座椅靠背的倾斜度 46
换挡点显示 77
换挡, Steptronic 变速箱 67
环境照明 88
换油 164
换油周期, 保养服务需求 76
滑行 144
化妆镜 123
HUD 平视显示系统 82
回家照明灯 85
回收 168
回收处理, 车辆蓄电池 176
回收处理, 冷却液 166
回收旧蓄电池 176
互联驾驶 6
互联驾驶服务 6
活动天窗 41
活性炭过滤器 121

I

IBA 车内的集成的用户手册 23
iDrive 16
ISOFIX 儿童座椅固定装置 55

J

检查控制 72
奖励可达里程, ECO
PRO 143

间歇运行 65
建议燃油 152
减震控制, 动态 104
脚垫, 养护 185
加油显示 74
脚制动器 137
较重的装载物, 收纳装载物 139
驾驶风格分析 145
驾驶模式 105
驾驶模式 ECO PRO 142
驾驶室 12
驾驶提示 137
驾驶提示, ECO PRO 143
驾驶提示, 磨合 136
驾驶提示, 一般性 137
驾驶体验开关 105
驾驶员辅助系统, 参见智能安全 92
驾驶员和前排乘客座椅的安全带提醒功能 47
加速辅助, 见起跑控制模式 69
加油 150
计程器, 见分里程表 75
集成式钥匙 30
机动服务 179
激动计分牌, SPORT 80
结冰警告, 见车外温度警告 75
节省燃油 141
解锁, 设定 38
解锁时的车内灯 28
解锁时的车前区照明灯 28
解锁时的信号 38
解锁时的迎宾灯 28
接通点火装置 59
接通/关闭远光灯, 见远光灯辅助功能 86
接通时间, 驻车通风装置 122
接线柱, 启动辅助 179
急救包 179
急救套件 179
计量单位 82
警报, 错误 39
警报显示, 见检查控制 72
警报信息, 见检查控制 72
颈部支撑物, 后排, 见头枕 49

颈部支撑物, 前排, 见头枕 48
警告用三角标志 179
警示灯和指示灯, 见检查控制 72
警示闪光灯 178
近光灯 84
近光灯, 灯泡更换 171
紧急服务, 见机动服务 179
紧急呼叫 178
紧急解锁, 油箱盖板 150
技术参数 188
技术更改, 见自身安全 7
记忆装置, 座椅, 外后视镜 49
机油加注管口 163
机油类型, 合适的 163
机油类型, 其他可选的 164
机油添加剂 163
基于摄像头的辅助系统, 参见智能安全 92
距目的地的距离 80

K

开关, 见驾驶室 12
靠背宽度 45
靠背轮廓, 见腰部支撑 45
靠背, 座椅 43
可变式灯光分配 86
可达里程 75
可靠就坐 43
空气出风口, 见通风 121
空气除湿, 见制冷功能 118, 120
空气分配, 手动 118, 120
空气循环过滤器 121
空气循环, 见车内空气循环模式 118, 120
空调 117, 119
空调自动模式, 自动空调 120
控制器 16, 17
控制显示屏 16
控制显示屏上的设置 81
控制显示屏, 设置 81
控制系统, 行驶稳定性 102
快速闪烁 63
跨接, 见启动辅助 179

扩大行李厢 128

L

喇叭 12
LED 发光二极管 169
冷暖空调 117
冷却系统 165
冷却液 165
亮度, 控制显示屏上的 82
里程表 75
LIM 按钮, 见手动车速限制器 98
零部件的更换 169
零件和附件 7
路滑, 见车外温度警告 75
轮胎, 车轮和轮胎 153
轮胎更换 154
轮胎故障的通报 91
轮胎故障后继续行驶 91
轮胎故障, 警示灯 91
轮胎气压 153
轮胎失压显示 RPA 90
轮胎寿命 154
轮胎损坏 154
轮胎压力监控, 见 RPA 90
轮胎清洁剂 184
螺丝刀, 见随车工具 169
螺旋扳手, 见随车工具 169
卤素大灯 170
路缘自动识别功能 51

M

没有车距控制的巡航控制, 见巡航控制 107
磨合 136
模式 ECO PRO 142
木材, 养护 185
目的地距离 80

N

内后视镜 50
内后视镜防眩 51
内后视镜, 手动防眩 51

能耗, 见平均能耗 79
动能回收 76
能量控制 75

O

OBD, 见车载诊断系统
OBD 167

P

排除轮胎故障 156
排气系统 137
抛锚, 轮胎失压显示 RPA 90
PDC 驻车距离警报系统 109
碰撞保护 101
皮革, 养护 184
瓶架, 见饮料杯架 132
平均车速 80
平均能耗 79
屏幕, 见控制显示屏 16
平视显示系统 82
平视显示系统, 养护 185

Q

前部安全气囊 89
前灯玻璃罩 170
前灯内潮湿 170
前灯, 养护 183
强度, 自动运行模式 120
强制降档, Steptronic 变速箱 67
前排座椅 43
前雾灯, 卤素, 灯泡更换 173
前雾灯 87
牵引 180
牵引, 见牵引和牵引启动 180
牵引力控制 103
牵引启动 180
前照灯 170
起步辅助 106
起步辅助系统 106
起步辅助系统, 见 DSC 102
汽车千斤顶 157
汽车千斤顶支撑点 157

汽车清洗 183
汽车洗车装置 183
汽车蓄电池 176
汽车钥匙, 见遥控钥匙 30
启动发动机 59
启动辅助 179
启动关闭自动装置 60
启动, 见发动机启动 59
启动/停止按钮 59
清洁, 显示屏 185
清洁液 66
清洗, 车辆 183
倾斜报警传感器 39
清洗喷嘴, 挡风玻璃 66
清洗水 66
清洗液 66
清洗液容器 66
清洗装置 183
轻质合金轮毂, 养护 184
起跑控制模式 69
其他可选的机油类型 164
气压, 轮胎 153
汽油 152
汽油等级 152
全景玻璃天窗 41
全天候轮胎, 见冬季轮胎 155
驱动滑动调节系统, 见
DSC 102
确认信号 38

R

燃料等级 152
燃油 152
燃油等级 152
RES 按钮, 见巡航控制 107
日间行车灯 85
日期 81
融化车窗玻璃 118
ROZ 汽油等级 152
RPA 轮胎失压显示 90
RSC Runflat System
Component, 见泄气保用轮胎 155
软垫材料养护 184
Run Flat 轮胎 155

S

赛道模式 138
三元催化器, 见高温排气系统 137
删除个人数据 21
上锁, 设定 38
上锁, 自动 38
上妆镜 123
设定, 上锁/解锁 38
身份, 见个人配置 36
剩余量警告, 见可达里程 75
剩余路程 75
涉水行车 137
摄像头, 倒车摄像头 111
摄像头镜头, 养护 185
识别号, 见车辆识别号 8
驶出通道式洗车机 183
时间 81
驶入通道式洗车机 183
使用, 按照规定 7
使用的图标 6
收藏按钮, iDrive 21
手动操作, 倒车摄像头 112
手动操作, 外后视镜 51
手动操作, 油箱盖板 150
手动操作, 驻车距离警报系统 PDC 110
手动车速限制器 98
手动空气分配 118, 120
手动模式, Steptronic 变速箱 68
手动调节风量 118, 120
收纳并固定装载物 139
收纳和固定装载物 139
手套箱 130
收音机 6
收音机待机状态 59
手制动器, 见驻车制动器 62
输入字符和数字 22
梳妆镜 123
数字式时钟 75
伺服转向助力系统 104
四轮 103
SOS 按钮 178
Speed Limit Info 77

SPORT 程序, 动态行驶 105
Steptronic 变速箱 67
Steptronic Sport 变速箱, 见 Steptronic 变速箱 67
随车工具 169
塑料, 养护 185
损坏, 轮胎 154
锁止器, 电动车窗 40
锁止制动器, 见驻车制动器 62

T

胎纹, 轮胎 153
胎纹深度 153
特殊装备 7
添加发动机机油 163
添加剂, 机油 163
调整前灯 87
调整, 座椅/头枕 43
停车灯 84
停放的车辆, 冷凝水 138
停驶, 车辆 185
提示 6
同步模式, 自动空调 121
通道式洗车机 183
通风 121
通风, 见通风 121
通风, 见驻车通风 122
通风口, 见通风 121
通过电子系统检查油位 162
头部安全气囊 89
头枕 43
头枕, 后排 49
头枕, 前排 48
TRACTION, 动态行驶 103
图标 6
推荐的轮胎产品 155
推荐轮胎的标记 155

U

USB 接口, 见 USB 接口 125
USB 接口, 一般信息 125

V

VIN, 见车辆识别号 8

W

外部启动 179
 外后视镜 50
 外后视镜, 记忆装置 49
 内后视镜, 自动防眩 51
 外接音频接口, 一般信息 125
 网页 6
 微尘滤清器 118, 121
 尾灯 173
 维护需求 167
 尾门, 无接触式打开 33
 尾门, 无接触式关闭 33
 尾门, 自动 35
 未铺好的街道, 越野行驶 136
 文本信息, 补充的 74
 稳定控制系统 102
 温度, 发动机 80
 温度计, 车外温度 75
 温度, 冷暖空调 118
 温度, 自动空调 119
 误报警 39
 无接触式打开尾门 33
 无接触式关闭尾门 33
 无线电遥控钥匙, 打开/关闭 28
 无线电钥匙, 见遥控钥匙 30
 无钥匙进入, 见便捷进入 32

X

xDrive 103
 夏季轮胎, 胎纹 153
 橡胶部件, 养护 184
 橡皮膏, 见急救包 179
 系安全带, 见安全带 46
 显示, 电子, 组合仪表 71
 显示 ECO PRO 142
 显示, 发动机温度 80
 显示屏, 见控制显示屏 16
 显示屏, 养护 185
 显示日期 75

显示照明, 见仪表照明 87
 限速, 见手动车速限制器 98
 效率显示, ECO PRO 143
 下坡 138
 下坡辅助系统 103
 下坡辅助系统, 见起步辅助系统 106
 下坡控制 HDC 103
 泄气保用轮胎 155
 新车轮和轮胎 154
 行车灯控制, 自动 85
 行车灯自动控制装置 85
 行程电脑 80
 行李厢 127
 行李厢, 储物架 133
 行李厢底板 127
 行李支架, 见车顶行李架 139
 性能控制器 103
 行驶方向指示器, 见转向信号灯 63
 行驶轨迹线, 倒车摄像头 112
 行驶稳定控制系统 102
 信号喇叭, 喇叭 12
 辛烷值, 见汽油等级 152
 信息, 见检查控制 72
 信息显示屏, 见车载电脑 79
 选档杆, Steptronic 变速箱 67
 旋转按压设置器, 见控制器 16, 17
 蓄电池, 车辆 176
 雪地防滑链 156
 巡航控制 107

Y

压力警告, 轮胎 90
 压力, 轮胎 153
 养护, 车辆 184
 养护, 车辆清洗 183
 养护剂 184
 养护, 显示屏 185
 烟灰缸 123
 腰部支撑 45
 遥控器, 故障 30
 遥控钥匙, 打开/关闭 28

遥控钥匙/钥匙 30
 钥匙, 见遥控钥匙 28
 钥匙记忆功能, 见个人配置 36
 钥匙/遥控钥匙 30
 腰椎支撑 45
 野外行驶 136
 一般性驾驶提示 137
 仪表照明 87
 迎宾灯 85
 应用程序, BMW 驾驶指南部 6
 饮料杯架 132
 饮料架 132
 音色 6
 用户手册的时效性 7
 用遥控器便捷关闭 29
 用遥控器便捷开启 29
 用遥控器操作尾门 29
 油 162
 右侧行驶, 车灯设置 87
 游客功能, 见右侧行驶/左侧行驶 87
 油量表 74
 油漆, 车辆 184
 油箱盖板 150
 油箱密封盖 150
 远光灯 64
 远光灯, 灯泡更换 172
 远光灯辅助功能 86
 雨刮, 见刮水装置 64
 雨量传感器 65
 运动模式程序, 变速箱 68
 运动显示 80
 语言, 控制显示屏上的 82

Z

再利用 168
 在赛道上行驶 138
 再生轮胎 155
 在状况不佳的道路上行驶 136
 障碍物标记, 倒车摄像头 113
 照明灯 84
 折叠后座椅靠背 128
 遮阳板 123
 值班服务, 见机动服务 179

- 制动辅助系统 102
- 制动摩擦片磨合 136
- 制动盘磨合 136
- 制动盘上的锈蚀 138
- 制动, 提示 137
- 制动信号灯, 动态 100
- 制动信号灯, 自适应 100
- 制冷功能 118, 120
- 制冷, 最大 120
- 智能安全 92
- 智能紧急呼叫 178
- 指示灯和警示灯, 见检查控制 72
- 指示灯, 见检查控制 72
- 中间扶手 131
- 中控锁 31
- 中性清洁剂, 见轮辋清洁剂 184
- 中央控制台 14
- 中央控制台周围 14
- 中央屏幕, 见控制显示屏 16
- 中央钥匙, 见遥控钥匙 30
- 周期显示, 保养服务需求 76
- 状况不佳的道路行驶 136
- 状态栏内的图标 20
- 状态信息, iDrive 20
- 装载 139
- 装载位置 128
- 装载物 139
- 转速表 75
- 转弯灯 86
- 转向信号灯, 灯泡更换 171, 172
- 转向轨迹线, 倒车摄像头 112
- 转向信号灯, 操作 63
- 转向助力 104
- 驻车灯 84
- 驻车辅助 113
- 驻车辅助, 见 PDC 109
- 驻车距离警报系统 PDC 109
- 驻车通风装置 122
- 驻车制动器 62
- 注意力辅助系统 100
- 自动变速箱, 见 Steptronic 变速箱 67
- 自动空调 119
- 自动内循环控制 AUC 120
- 自动启停功能 60
- 自动上锁 38
- 自动尾门 35
- 自身安全 7
- 自适应制动信号灯, 见动态制动信号灯 100
- 组合开关, 见刮水装置 64
- 组合开关, 见转向信号灯 63
- 组合仪表 71
- 组合仪表, 电子显示 71
- 组合仪表上的菜单 78
- 组合仪表上的选择列表 78
- 最大制冷 120
- 最高车速, 冬季轮胎 155
- 最高车速, 显示 77
- 最小胎纹, 轮胎 154
- 左侧行驶, 车灯设置 87
- 座椅 43
- 座椅, 后排 46
- 座椅加热装置, 前排 45
- 座椅记忆装置和外后视镜记忆装置 49
- 座椅, 前排 43

www.inhauto.com

More about BMW



Sheer
Driving Pleasure

www.bmw.com.cn

www.inhauto.com

01 40 2 973 012 zh-cn

